



Wireless 2-Way Smoke & Heat Detector



Model: RWX35S

Installation and User Guide

Language **Page**



3



14



24



34



44



54

Introduction

RISCO Group's new Wireless 2-Way Smoke & Heat Detector combine the most advanced technologies within a contemporary, compact and streamlined design, the ideal choice for homeowners seeking the highest safety standards. The smoke & heat detector has been designed for use in family homes, apartments or small offices. The smoke & heat detector is easy to install, and is compatible with RISCO Group's wireless systems.

NOTE: The smoke and heat alarm is not suitable for use in leisure accommodation vehicles.

How it works

Smoke & Heat

Smoke is detected employing an advanced photoelectric chamber, while temperature is monitored with four separate heat sensors that measure the rate-of-rise, as well as the absolute temperature. With a choice of selecting either smoke or heat detection or a combination of the two, the smoke & heat detector offers a more sensitive and dependable product for early detection of fire hazards in different environments with a reduced risk of false alarms.

The principal function of the smoke & heat detector is to detect smoke and / or heat and then to set off a local alarm. An alarm is activated by the troubled detector and the system's receiver is informed about the alert.

Main Features

- Bi-directional wireless communication
- Wireless, combined smoke and heat detection
- Simple battery replacement performed by the customer
- Multiple heat sensors measuring fixed temperature and rate-of-rise provide accurate readings and high false-alarm immunity (Smoke & Heat mode)
- Visual LED indicates alarms, standby mode, and low battery
- Built-in test mode activates self-test and alarm-sounding
- Ceiling / wall tamper

- Modern look and feel
- Simple to install

Selecting a Device Location

Where to install your smoke alarm / heat detector

- Install a smoke & heat detector in the hallway outside of every separate sleeping area (*see Figure 1*). Two detectors are necessary in a building with two areas with bedrooms.
- Install a smoke & heat detector in every room that is used as a sleeping area.
- Install a smoke & heat detector on every floor in a multi-floor home (*see Figure 2*).
- Install at least two smoke & heat detectors in every home.
- Install smoke & heat detectors at both ends of a hallway between bedrooms if the hallway is more than 12 meters long.
- In basements, install detectors at the bottom of basement stairs.
- For upper story's, install detectors at the top of the staircase leading to the story.
- Make sure that the path of the smoke to the detector is not blocked by a door or another obstacle.
- Install additional detectors in your living room, dining room, family room and attic as well as in the laundry and storage rooms.
- Install smoke & heat detectors as close as possible to the center of the ceiling. If it is not practical, install the detector no closer than 30cm to walls or corners (*see Figure 3*).
- If installing on the ceiling is not possible and state and local authorities allow the installation of the detectors on walls, assemble them on walls at a distance of 30cm – 50cm from the ceiling (*see Figure 3*).
- If your home has a sloped ceiling or gables, try to install the detectors 90cm from the highest point of the ceiling, measuring horizontally (*see Figure 4*).

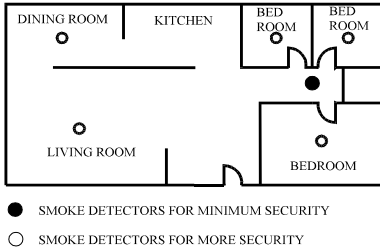

Figure 1: Installation locations for smoke & heat detectors in single- family apartments or homes with only one sleeping area

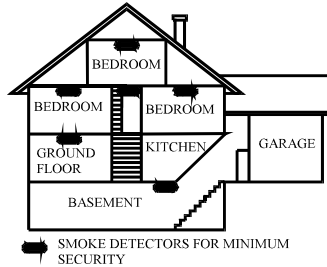

Figure 2: Installation locations for smoke & heat detectors in multiple- floor apartments or homes

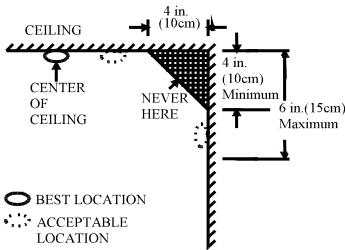

Figure 3: Recommendations for best and acceptable installation locations for installing smoke & heat detectors.

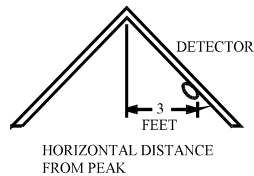

Figure 4: Recommended installation location for smoke & heat detectors in rooms with sloped ceilings or gables (slope >20 degrees).

Where not to install your smoke & heat detector

A false alarm can be triggered if smoke & heat detectors are installed where they cannot function properly. To prevent such false alarms, do not install smoke & heat detectors as follows:

- In areas with constant fresh air supply. Movement of fresh air can keep smoke from entering the smoke & heat detector, thereby limiting its effectiveness.
- Near paint thinner vapors.
- In very hot or cold areas, such as near air conditioners, heaters or fans.
- In areas with still air, such as under pointed roofs or in corners between walls and ceiling. Still air can prevent smoke from reaching the detector (see Figure 3 and Figure 4 for recommended installation locations).
- Areas prone to insects. If insects enter the sensor chamber of a detector, they can trigger false alarms. If you have a bug problem, take care of it before you install detectors.

- Near fluorescent lights, since electromagnetic fields from fluorescent lighting can trigger false alarms. Install smoke & heat detectors at least 1.5m from such lights.

Where the “heat only” mode can be used

To prevent false alarms, you can use your detector in “heat only” mode. Use the detector in this mode only in or near areas where typically only harmless combustion particles exist which do not present a fire hazard. If the distance of the detector to places at which combustion particles normally exist – for example in kitchens – is less than 6 meters, install the detector as a heat detector only and as far away from the combustion particles as possible.

To prevent false alarms, make sure the ventilation in such places is good. Never try to prevent false alarms by switching off the detector.

Other locations:

- In damp or humid areas or near bathrooms with showers. The humidity in the air can get into the measuring chamber and form droplets as it cools, which can then trigger false alarms.
- In very dirty or dusty areas. Dirt and dust can collect in the measuring chamber of the detector and cause it to become over-sensitive. In addition, dirt and dust can block the openings to the measuring chamber and prevent the detector from detecting smoke.

Installation

The smoke & heat detector must be assembled on the ceiling or, if necessary, on the wall. The smoke & heat detector cannot be networked with other detectors. Before installation, read the sections titled “*Where to install your smoke & heat detector*” and “*Where not to install your smoke & heat detector*”, in these operating instructions.

Installing the detector

1. Select the installation location.
2. Remove the plastic mounting bracket from the detector (*see Figure 5*).

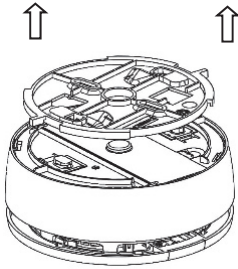

Figure 5

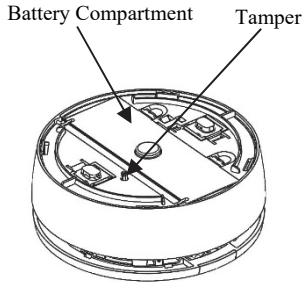

Figure 6

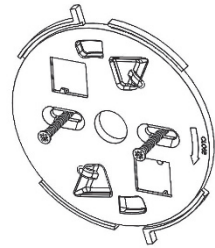

Figure 7

3. Using the mounting holes as a template, secure the mounting bracket to the mounting surface (*see Figure 7*).
4. Open the battery compartment cover (*see Figure 8*).

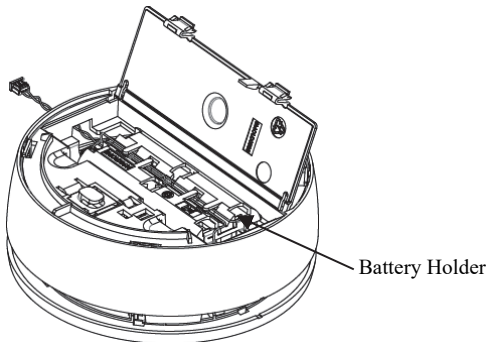

Figure 8

5. Place the batteries into the battery holder while observing polarity.
6. Connect the battery cable to the battery connector
7. Insert the battery holder in the battery compartment and close the battery compartment cover.
8. Configure the detector (*see Configuring the detector*).
9. To Install the detector on the mounting bracket, align the base rib with the bracket rib, insert the base hooks into the bracket cavities and then turn the detector clockwise (*see Figure 9*).

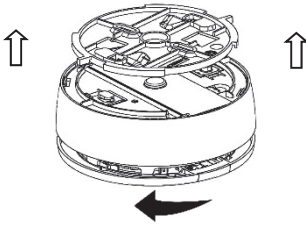

Figure 9

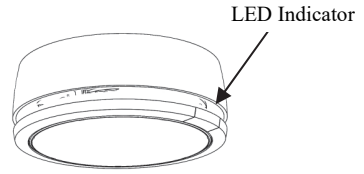

Figure 10

NOTE:

Closing the detector bracket may be a little difficult. While closing the bracket the test button may possibly be pressed.

Replacing the Battery

1. Remove the plastic mounting bracket from the detector (*see Figure 5*).
2. Remove the old battery.
3. Insert the new battery while observing battery polarity (*see Figure 11*).
4. Close the battery compartment cover.

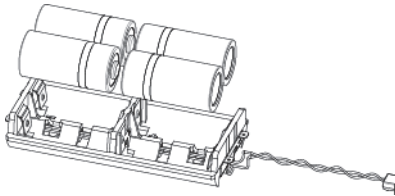

Figure 11

Configuration

Configuring the detector

To ensure the detector can detect the system receiver, register the detector by entering the 11-digit serial code or perform the following steps for assigning the RF:

1. Set the system receiver to “Learn” mode.
2. If not already performed, connect the battery.
3. Send an allocation message by pressing the tamper button for at least 3 seconds (or connect the detector to the mounting bracket) until the system receiver indicates that it has received the allocation message.

Upon successful registration, the detector’s green LED indicator makes 4 short blinks.

Visual / Audible Indicators

If the red LED indicator (*see Figure 10*) flashes once every 30 seconds, the detector is functioning normally.

If the red LED indicator flashes constantly and repetitive beeps are heard, the detector is reacting to a fire alarm (primary or secondary).

The LED indicator flashes and a short beep is heard once every 30 seconds to indicate low battery or trouble condition.

If a fire alarm is activated, press the cover up firmly (*see Testing the detector*) to silence the alarm and temporarily disable (for approx. 10 minutes) the alarm activation.

Detector parameters

The following detector parameters can be defined from the system receiver:

Parameter	Option
Operational Mode:	Smoke only*, Heat only or Smoke and Heat
Supervision Time:	1-255 (15 min*)

* = default

See your system receiver's installation / configuration manual for more information about defining detector parameters.

Testing the detector

To ensure that your detector is functioning correctly, test it once a week using the following procedure:

1. Press the cover up firmly (*see Figure 12*). If the detector is functioning correctly, a fire alarm is activated (*see Visual / Audible Indicators*) and an alert message is sent to the system receiver.



Figure 12

NOTE: A short beep once every 30 seconds indicates that the test is unsuccessful. You must have the detector repaired or replaced immediately.

2. Release pressure to restore the alarm activation.

NOTES:

1. It is recommended to press the center of the detector for the quick test results.
 2. If you wish to perform a spray test, the spray must be at a distance of 20 cm away from the detector. Press on the spray continuously for at least 5 seconds; the LED will flash every second for 25 seconds followed by alarm activation.
-

Cleaning and Maintenance

Clean the detector with a dry or damp cloth to remove dirt or dust.

To clean the detector:

1. Remove the detector from the mounting bracket.
2. Open the battery cover and disconnect the battery.
3. Open the detector housing and disconnect the PCB from the holding snaps.
4. Use a paintbrush to remove any dirt and reconnect the PCB.
5. Close the housing, reconnect the battery and replace the battery cover.
6. Reconnect the detector to the mounting bracket
7. Check if the detector is functioning properly.

To ensure the detector continues to function properly, you must test it once a week (*see Testing the detector*).

To replace the detector batteries:

1. Remove the detector from the plastic mounting bracket.
2. Open the battery compartment cover.
3. Remove the old batteries.
4. Insert the new battery while observing battery polarity (see Figure 11), and close the battery compartment cover.
5. Reconnect the detector to the mounting bracket.

Replace the batteries once a year or whenever the low battery signal tone sounds.

NOTE:

Low battery signal tone - If the detector beeps once every 30 seconds, the detector's batteries are low.

Replace the batteries immediately. After you reconnect the detector to the mounting bracket, you need to check the smoke alarm (*see Testing the detector*).

Technical Specification

Parameter	Description
Smoke Alarm	Photoelectrical chamber with optical sensor for detecting smoke
Heat detector	4 sensors for measuring temperature increase, alarm will be triggered at 60°C
Operating modes	Smoke + Heat (OR Logic), Only Smoke, Only Heat
Indicators	Audible (Piezo) and visual (LED)
Volume of the warning	Min. 85 dB at 3m (10')
Sound frequency	3.25 kHz
Power Supply	CR123A 3V x 4
Standby power consum.	0.02mA (typical)
Alarm power consum.	100mA
Battery life	4 years (typical)
Low battery threshold	2.65 V
In event of low battery	One beep every 30 seconds
Operating temperature	0°C to 55°C
Humidity during operation	10% to 85% RH, no condensation or icing
Color	White
Dimensions (D x H)	Ø 133.8 x 50.2 mm (Ø 5.27 x 1.98')
Weight	360 g (net)
Supervision monitoring	1-255 min. (user defined)
Wireless trans. Power	10mW
Wireless range	Up to 300m (unobstructed)
Standards Compliance	EN14604:2005/AC:2008. 1134-CPR-186 NOTE: Only the "Smoke Operation Mode" is approved to EN14604.

Ordering Information

Model	Description
RWX35S	WL Smoke & Heat Detector, 868/915 MHz

FCC ID: JE4RWX35S915

This device complies with part 15 of the FCC Rules. Operation is subject to the following two conditions:

- (1) This device may not cause harmful interference, and
- (2) This device must accept any interference received, including interference that may cause undesired operation.

Changes or modifications to this equipment which are not expressly approved by the party responsible for compliance (RISCO Group's.) could void the user's authority to operate the equipment.

FCC Note

This equipment has been tested and found to comply with the limits for a Class B digital device, pursuant to part 15 of the FCC Rules.

These limits are designed to provide reasonable protection against harmful interference in a residential installation. This equipment generates uses and can radiate radio frequency energy and, if not installed and used in accordance with the instructions, may cause harmful interference to radio communications. However, there is no guarantee that interference will not occur in a particular installation. If this equipment does cause harmful interference to radio or television reception, which can be determined by turning the equipment on and off, the user is encouraged to try to correct the interference by one or more of the following measures:

- ✦ Reorient or relocate the receiving antenna.
- ✦ Increase the separation between the equipment and the receiver.
- ✦ Connect the equipment into an outlet on to a different circuit from that to which the receiver is connected.
- ✦ Consult the dealer or an experienced radio/TV technician for help.

RED Compliance Statement

Hereby, RISCO Group declares that this equipment is in compliance with the essential requirements and other relevant provisions of Directive 2014/53/EU. For the CE Declaration of Conformity please refer to our website: www.riscogroup.com.

CE CPR Approval

The wireless smoke and heat detector, RWX35S, designed by RISCO Ltd in Israel, assembled in Israel, has been tested and approved according to the CPR directive 305/2001/EU, standard EN 14604:2005/AC:2008 by ANPI, BELGIUM number 1134-CPR-186.

Introduction

Le nouveau détecteur de fumée et de chaleur sans fil bidirectionnel de RISCO Group, qui allie les technologies les plus avancées dans un design contemporain, constitue le choix idéal des propriétaires soucieux de garantir la sécurité de leurs biens. Le détecteur de fumée et de chaleur a été conçu pour une utilisation dans des villas, des appartements ou des petits bureaux. Facile à installer, le détecteur de fumée et de chaleur est compatible avec les systèmes de sécurité sans fil de RISCO Group.

REMARQUE : l'utilisation du détecteur de fumée et de chaleur est déconseillée dans des habitations mobiles.

Mode de fonctionnement

Fumée et chaleur

La fumée est détectée à l'aide d'une chambre photoélectrique à la pointe de la technologie, tandis que quatre capteurs thermiques distincts mesurent les hausses de température et la température absolue. En permettant à l'utilisateur de sélectionner la détection de fumée, la détection de chaleur ou une combinaison des deux, le détecteur de fumée et de chaleur offre davantage de sensibilité et de fiabilité pour la détection précoce des risques d'incendie dans divers environnements, tout en réduisant les fausses alarmes.

La principale fonction de ce détecteur est de détecter la fumée et/ou la chaleur, puis d'activer une alarme locale. Une alarme est déclenchée par le détecteur et le récepteur du système est informé de l'alerte.

Caractéristiques principales

- Communication sans fil bidirectionnelle
- Détection combinée de fumée et de chaleur, sans fil
- Remplacement simple des piles par le client
- Plusieurs capteurs thermiques mesurant la température fixe et les hausses de températures qui offrent des analyses précises et une immunité optimale contre les fausses alarmes (mode Fumée et chaleur)

- Des LEDs lumineuses qui indiquent les alarmes, le mode de veille et le niveau de batterie faible
- Le mode de test intégré effectue un test automatique pour tester le son des alarmes
- Autoprotection à l'arrachement (Plafond / Mur)
- Design moderne
- Simple à installer

Choix un emplacement d'installation

Emplacements d'installation recommandés pour le détecteur de fumée et de chaleur

- Installez le détecteur de fumée et de chaleur dans un couloir, en dehors de chaque chambre (*reportez-vous à la Figure 1*). Deux détecteurs sont nécessaires dans un logement avec deux espaces séparés de chambres.
- Installez un détecteur de fumée et de chaleur dans chaque pièce utilisée comme chambre à coucher.
- Installez un détecteur de fumée et de chaleur à chaque étage dans un logement à plusieurs étages (*reportez-vous à la Figure 2*).
- Quel que soit le type de logement, installez au moins deux détecteurs de fumée et de chaleur.
- Installez les détecteurs de fumée et de chaleur aux deux extrémités d'un couloir entre les chambres si le couloir mesure plus de 12 mètres de long.
- En sous-sol, installez les détecteurs en bas des escaliers.
- À l'étage supérieur, installez les détecteurs en haut de l'escalier qui mène à cet étage.
- Assurez-vous que le chemin de la fumée vers le détecteur n'est pas obstrué par une porte ou un autre obstacle.
- Installez des détecteurs supplémentaires dans votre pièce à vivre, salle à manger, séjour et grenier, ainsi que dans la buanderie et les pièces de rangement.
- Installez les détecteurs de fumée et de chaleur le plus près possible du centre du plafond. Si vous n'y parvenez pas, installez le détecteur à plus de 30 cm des murs ou des angles (*reportez-vous à la Figure 3*).

- Si l'installation au plafond s'avère impossible et que les autorités locales et nationales autorisent l'installation murale des détecteurs, installez-les sur des murs à une distance de 30 cm à 50 cm du plafond (*reportez-vous à la Figure 3*).
- Si votre logement est muni de toits à pignon ou inclinés, essayez d'installer les détecteurs à 90 cm du point le plus haut sur le plafond, lorsque vous le mesurez horizontalement (*reportez-vous à la Figure 4*).

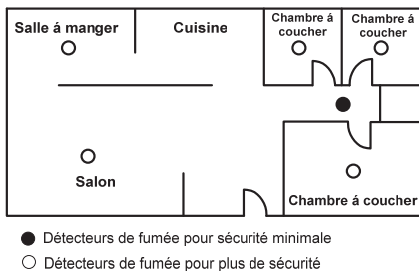

Figure 1 : emplacements d'installation des détecteurs de fumée et de chaleur dans des appartements individuels ou des logements avec une seule zone de chambres

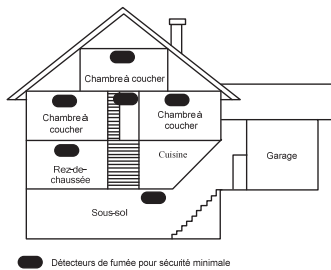

Figure 2 : emplacements d'installation des détecteurs de fumée et de chaleur dans les appartements ou les maisons à plusieurs étages

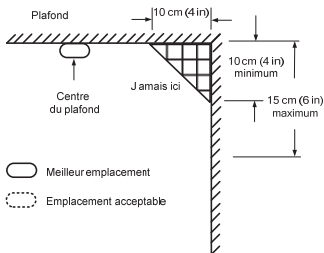

Figure 3 : recommandations pour installer les détecteurs de fumée et de chaleur de façon optimale

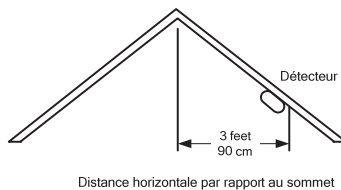

Figure 4 : emplacement d'installation recommandé pour les détecteurs de fumée et de chaleur dans des pièces munies de toits à pignon ou inclinés (pente > 20 degrés).

Emplacements d'installation déconseillés pour le détecteur de fumée et de chaleur

Il est possible qu'une fausse alarme se déclenche si les détecteurs de fumée et de chaleur sont installés dans un endroit où ils ne peuvent pas fonctionner correctement. Pour éviter les fausses alarmes, n'installez pas les détecteurs de fumée et de chaleur dans les endroits suivants :

- Dans des endroits constamment refroidis. Le mouvement de l'air froid risque d'empêcher la fumée de pénétrer dans le détecteur de fumée et de chaleur et donc de limiter son efficacité.
- À proximité de vapeurs de diluant.
- Dans les endroits très chauds ou très froids, notamment à proximité de climatiseurs, de radiateurs ou de ventilateurs.
- Dans les endroits où l'air est statique, notamment sous des toits pointus ou dans des angles entre les murs et le plafond. L'air statique peut empêcher la fumée d'atteindre le détecteur (*reportez-vous à la Figure 3 et à la Figure 4 pour connaître les emplacements d'installation recommandés*).
- Dans des endroits où peuvent proliférer les insectes. Si des insectes pénètrent dans la chambre optique d'un détecteur, ils peuvent déclencher de fausses alarmes. En cas de prolifération d'insectes, prenez les mesures nécessaires pour les éradiquer avant d'installer les détecteurs.
- À proximité de lampes fluorescentes, car les champs électromagnétiques de ces lampes peuvent déclencher de fausses alarmes. Installez les détecteurs de fumée et de chaleur à au moins 1,5 m de ces lampes.

Cas d'utilisation du mode « Chaleur uniquement »

Pour éviter les fausses alarmes, vous pouvez utiliser votre détecteur en mode « Chaleur uniquement ». Utilisez le détecteur dans ce mode uniquement dans des endroits contenant des particules de combustion inoffensives ne présentant aucun risque d'incendie. Si la distance qui sépare le détecteur et les endroits contenant des particules de combustion (notamment des cuisines) est inférieure à 6 mètres, installez le détecteur en mode Chaleur uniquement aussi loin que possible des particules de combustion.

Pour éviter les fausses alarmes, assurez-vous que ces endroits sont correctement ventilés. N'essayez jamais d'éviter les fausses alarmes en éteignant le détecteur.

Autres endroits :

- Dans des endroits humides ou à proximité de salles de bain munies de douches. L'humidité dans l'air peut pénétrer dans la chambre de mesure et former des gouttelettes après refroidissement, ce qui risque de déclencher de fausses alarmes.
- Dans des endroits extrêmement sales ou poussiéreux. La saleté et la poussière peuvent s'accumuler dans la chambre de mesure du détecteur et la rendre ultra-sensible.

Par ailleurs, la saleté et la poussière peuvent obstruer les orifices de la chambre de mesure et empêcher le détecteur de détecter la fumée.

Installation

Le détecteur de fumée et de chaleur doit être installé sur un plafond ou, lorsque cela est nécessaire, sur un mur. Il est impossible de mettre en réseau le détecteur de fumée et de chaleur avec d'autres détecteurs.

Avant de procéder à l'installation, lisez les sections intitulées « *Emplacements d'installation recommandés pour le détecteur de fumée et de chaleur* » et « *Emplacements d'installation déconseillés pour le détecteur de fumée et de chaleur* » de ce document.

Installation du détecteur

1. Sélectionnez l'emplacement d'installation.
2. Retirez le support de montage en plastique du détecteur (*reportez-vous à la Figure 5*).

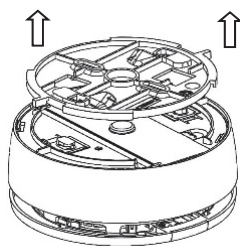

Figure 5

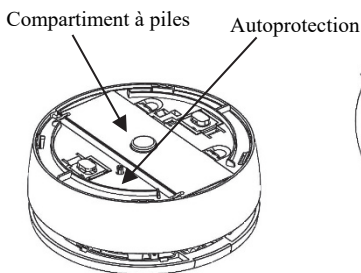

Figure 6

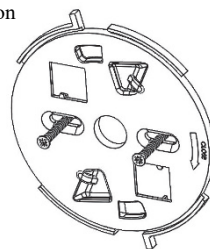

Figure 7

3. Utilisez les trous de fixation comme gabarits pour fixer le support de montage à la surface de montage (*reportez-vous à la Figure 7*).
4. Ouvrez le couvercle du compartiment à piles (*reportez-vous à la Figure 8*).

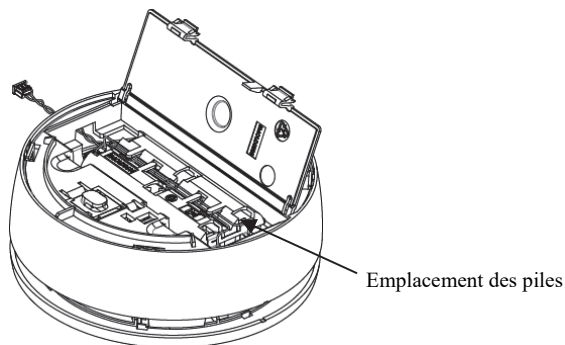

Figure 8

5. Placez les piles dans leur emplacement en respectant les polarités.

6. Raccordez le câble de la batterie au connecteur de batterie.
7. Insérez le bloc des piles dans le compartiment à piles et fermez le couvercle.
8. Configurez le détecteur (*reportez-vous à la section Configuration du détecteur*).
9. Pour fixer le détecteur au support de montage, alignez la nervure de la base sur la nervure du support, insérez les crochets de la base dans les cavités du support, puis faites pivoter le détecteur dans le sens des aiguilles d'une montre (*reportez-vous à la Figure 9*).

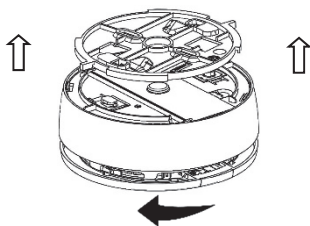

Figure 9

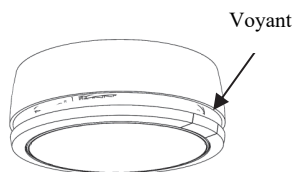

Figure 10

REMARQUE :

Il est possible que vous ayez des difficultés à fermer le support du détecteur. Il est par ailleurs possible que vous appuyiez par inadvertance sur le bouton de test lors de la fermeture du support.

Remplacement des piles

1. Retirez le support de montage en plastique du détecteur (*reportez-vous à la Figure 5*).
2. Retirez les piles usagées.
3. Insérez les piles neuves en respectant les polarités (*reportez-vous à la Figure 11*).
4. Fermez le couvercle du compartiment à piles.

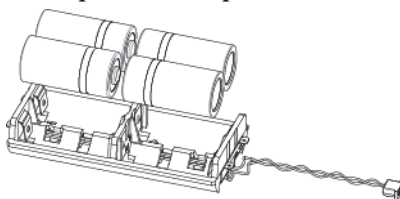

Figure 11

Configuration

Configuration du détecteur

Pour vérifier que le détecteur est en mesure de détecter le récepteur du système, enregistrez le détecteur en saisissant le code série à 11 chiffres ou procédez comme suit pour un adressage par RF :

1. Configurez le récepteur du système en mode d'adressage.
2. Si cela n'est pas déjà fait, connectez la batterie.
3. Envoyez un message d'adressage en appuyant sur le bouton d'autoprotection pendant au moins 3 secondes (ou placez le détecteur sur son support de montage) jusqu'à ce que le récepteur du système indique qu'il a reçu le message d'adressage.

Une fois l'enregistrement terminé, le voyant vert du détecteur clignote brièvement 4 fois consécutives.

Témoins lumineux/sonores

Si le voyant rouge (*reportez-vous à la Figure 10*) clignote toutes les 30 secondes, le détecteur fonctionne normalement.

Si le voyant rouge clignote constamment et des bips répétitifs sont émis, le détecteur réagit à une alarme incendie (primaire ou secondaire).

Un signal sonore bref toutes les 30 secondes indique un niveau de batterie faible ou un problème.

Si une alarme incendie se déclenche, appuyez fermement sur le boîtier (*reportez-vous à la section Test du détecteur*) pour rendre silencieuse l'alarme et désactiver temporairement l'alarme (environ 10 minutes).

Paramètres du détecteur

Vous pouvez définir les paramètres suivants du détecteur sur le récepteur du système :

Paramètre	Option
Mode de fonctionnement :	Fumée uniquement*, Chaleur uniquement ou Fumée et chaleur
Délai de supervision :	1-255 (15 min*)

* = Valeur par défaut

Reportez-vous au guide d'installation/configuration du récepteur de votre système pour définir les paramètres du détecteur.

Test du détecteur

Pour vérifier que votre détecteur fonctionne correctement, testez-le une fois par semaine en procédant comme suit :

1. Appuyez fermement sur le boîtier (*reportez-vous à la Figure 12*). Si le détecteur fonctionne correctement, une alarme incendie est déclenchée (*reportez-vous à la section Témoins lumineux/sonores*) et un message d'alerte est envoyé au récepteur du système.



Figure 12

REMARQUE : un signal sonore bref toutes les 30 secondes indique que le test a échoué. Vous devez faire réparer le détecteur ou le remplacer immédiatement.

2. Relâchez la pression pour rétablir l'activation de l'alarme.

REMARQUE :

Il est recommandé d'appuyer au centre du détecteur pour des résultats plus rapides.

Nettoyage et entretien

Nettoyez le détecteur avec un chiffon sec ou légèrement humide pour retirer la saleté et la poussière.

Pour nettoyer le détecteur :

1. Retirez le détecteur du support de montage.
2. Ouvrez le couvercle du compartiment à piles et déconnectez la batterie.
3. Ouvrez le boîtier du détecteur et déconnectez la carte de circuits imprimés.
4. À l'aide d'un pinceau, retirez la poussière, puis reconnectez la carte de circuits imprimés.
5. Refermez le boîtier, remettez les piles en place et replacez le couvercle du compartiment à piles.
6. Fixez de nouveau le détecteur au support de montage.
7. Vérifiez que le détecteur fonctionne correctement.

Pour vous assurer que le détecteur continue de fonctionner correctement, vous devez le tester une fois par semaine (*reportez-vous à la section Test du détecteur*).

Pour remplacer les piles du détecteur :

1. Retirez le détecteur du support de montage en plastique.
2. Ouvrez le couvercle du compartiment à piles.
3. Retirez les piles usagées.
4. Insérez des piles neuves en respectant les polarités (*reportez-vous à la Figure 11*), puis refermez le couvercle du compartiment à piles.
5. Fixez de nouveau le détecteur au support de montage.

Remplacez les piles une fois par an ou dès que le signal de remplacement des piles vous y invite.

REMARQUE :

Signal de remplacement des piles : si le détecteur émet un signal sonore toutes les 30 secondes, les piles du détecteur sont faibles.

Remplacez les piles immédiatement. Après avoir connecté le détecteur au support de montage, vous devez vérifier l'alarme de fumée (*reportez-vous à la section Test du détecteur*).

Caractéristiques techniques

Paramètre	Description
Alarme de fumée	Chambre photoélectrique avec capteur optique pour détecter la fumée
Détecteur de chaleur	4 capteurs pour mesurer les hausses de température ; l'alarme est déclenchée à 60 °C
Modes de fonctionnement	Fumée + Chaleur (logique OU), Fumée uniquement, Chaleur uniquement
Témoins	Sonores (Piezo) et lumineux (LED)
Volume de l'alarme	Min. 85 dB à 3 m (10')
Fréquence sonore	3,25 kHz
Alimentation	CR123A 3 V x 4
Consommation en veille	0,02 mA (typique)
Consommation en alarme	100 mA
Autonomie des piles	4 ans (en mode d'utilisation normale)

Paramètre	Description
Seuil de batterie faible	2,65 V
En cas de batterie faible	Un signal sonore toutes les 30 secondes
Température de fonctionnement	De 0 °C à 55 °C
Humidité en cours de fonctionnement	Humidité relative de 10 % à 85%, sans condensation ni givre
Couleur	Blanc
Dimensions (P x H)	Ø 133,8 x 50,2 mm (Ø 5,27 x 1,98 po)
Poids	360 g (net)
Contrôle de supervision	1-255 min (défini par l'utilisateur)
Puissance de la transmission sans fil	10 mW
Portée sans fil	Jusqu'à 300 m (champ libre)
Conformité aux normes	EN14604:2005/AC:2008. 1134-CPR-186 REMARQUE : seul le "Mode de fonctionnement Fumée" est conforme à la norme EN14604.

Informations de commande

Modèle	Description
RWX35S	Détecteur de fumée et de chaleur sans fil, 868/915 MHz

Déclaration de Conformité RED

Par la présente, RISCO Group déclare que cet équipement est conforme aux exigences essentielles et autres dispositions pertinentes de la directive 2014/53/EU. Pour la déclaration de conformité CE, consultez notre site web à l'adresse www.riscogroup.com.

Conformité CE CPR

Le détecteur de fumée et de chaleur sans fil RWX35S, conçu par RISCO Ltd en Israël et assemblé en Israël, a été testé et déclaré conforme à la directive CPR 305/2001/EU, à la norme EN 14604:2005/AC:2008 par ANPI, BELGIQUE numéro 1134-CPR-186.

Introducción

El nuevo detector inalámbrico de humo y calor bidireccional de RISCO Group combina las tecnologías más avanzadas en un diseño compacto, depurado y contemporáneo. Es la elección perfecta para propietarios que buscan la máxima seguridad. El detector de humo y calor ha sido diseñado para su uso en casas familiares, apartamentos o pequeñas oficinas. El detector de humo y calor es fácil de instalar y es compatible con los sistemas inalámbricos de RISCO Group.

NOTA: La alarma de humo y calor no es apta para su uso en caravanas.

Cómo funciona

Humo y calor

El humo se detecta usando una cámara fotoeléctrica avanzada, mientras que la temperatura se supervisa con cuatro sensores de calor independientes que miden el índice de aumento de temperatura, así como la temperatura absoluta. Es posible elegir solo detección de humo o de calor, o una combinación de las dos. El detector de humo y calor es un producto más sensible y fiable para la detección temprana de riesgos de incendio en distintos entornos con un riesgo reducido de falsas alarmas.

La función principal del detector de humo y calor es detectar humo y/o calor, y después activar una alarma local. El detector en conflicto activa la alarma y el receptor del sistema registra la alerta.

Funciones principales

- Comunicación inalámbrica bidireccional
- Detección inalámbrica combinada de humo y calor
- Sencilla sustitución de la batería a cargo del propio cliente
- Los distintos sensores de calor que miden la temperatura fija y el índice de aumento realizan lecturas precisas y reducen al máximo la inmunidad frente a falsas alarmas (modo Humo y calor)
- Los LED visuales indican posibles alarmas, la activación del modo en espera y situaciones en las que se está agotando la batería
- El modo de test integrado activa el autotest y el sonido de alarma

- Tamper de techo/pared
- Aspecto moderno
- Fácil de instalar

Selección de la ubicación del dispositivo

Dónde instalar el detector de humo/calor

- Instalar el detector de humo y calor en el pasillo, fuera de las distintas zonas de dormitorios (*ver la Figura 1*). Se necesitan dos detectores en una construcción con dos zonas de dormitorios.
- Instalar un detector de humo y calor en cada habitación que se utilice como dormitorio.
- Instalar un detector de humo y calor en cada planta si la casa tiene varias (*ver la Figura 2*).
- Instalar al menos dos detectores de humo y calor en cada casa.
- Instalar detectores de humo y calor en ambos extremos de un pasillo entre dormitorios si el pasillo tiene más de 12 metros de longitud.
- En sótanos, instalar detectores en la parte inferior de las escaleras del sótano.
- En la planta superior, instalar detectores en la parte superior de las escaleras que llevan a la planta.
- Verificar que la ruta del humo al detector no quede bloqueada por una puerta u otro obstáculo.
- Instalar detectores adicionales en el salón, en el comedor, en la sala de estar y en la buhardilla, así como en el cuarto de lavado y en los trasteros.
- Instalar detectores de humo y calor lo más cerca posible del centro del techo. Si no es posible, instalar el detector como mínimo a 30 cm de las paredes o esquinas, no más cerca (*ver la Figura 3*).
- Si no es posible instalar el dispositivo en el techo y las autoridades locales o nacionales le permiten instalar detectores en las paredes, montarlos en las paredes a una distancia de 30 cm–50 cm del techo (*ver la Figura 3*).

- Si su casa tiene un techo inclinado o abuhardillado, intentar instalar los detectores a 90 cm del punto más elevado del techo, midiendo en horizontal (ver la Figura 4).



Figura 1: Ubicaciones de instalación para detectores de humo y calor en casas o apartamentos unifamiliares con una sola zona de dormitorio



Figura 2: Ubicaciones de instalación para detectores de humo y calor en casas o apartamentos de varias plantas

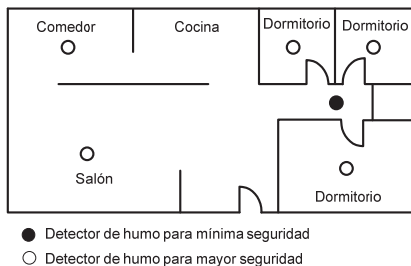

Figura 3: Recomendaciones sobre las ubicaciones de instalación recomendadas para instalar detectores de humo y calor.

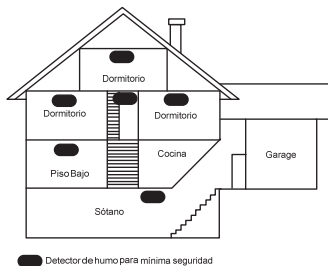

Figura 4: Ubicación de instalación recomendada para detectores de humo y calor en habitaciones con techos inclinados o abuhardillados (inclinación >20 grados).

Dónde no instalar el detector de humo/calor

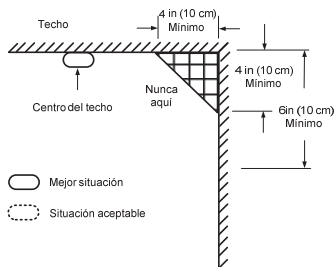
Se puede activar una falsa alarma si los detectores de humo y calor se instalan en ubicaciones donde no funcionen correctamente. Para evitar estas falsas alarmas, no instalar los detectores de humo y calor en las ubicaciones siguientes:

- En zonas con suministro constante de aire fresco. La circulación de aire fresco puede impedir que el humo entre en el detector de humo y calor, limitando así su eficacia.
- Cerca de vapores de disolvente.
- En zonas muy calurosas o muy frías, como cerca de aparatos de aire acondicionado, radiadores o ventiladores.

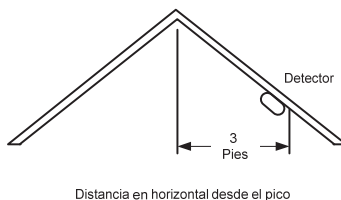
- En zonas con aire estancado, como debajo de tejados en punta o en rincones entre las paredes y el techo. El aire en calma puede impedir que el humo llegue al detector (*ver la Figura 3 y la Figura 4 para conocer las ubicaciones de instalación recomendadas*).
- Zonas propensas a insectos. Si los insectos entran en la cámara del sensor de un detector, podrían activarse falsas alarmas. Si existen problemas con insectos, se deben solucionar antes de instalar los detectores.
- Cerca de luces fluorescentes, ya que los campos electromagnéticos de la luz fluorescente pueden activar falsas alarmas. Se deben instalar los detectores de humo y calor al menos a 1,5 m de distancia de este tipo de luces.

Dónde puede usarse el modo “solo calor”

Para evitar falsas alarmas, se puede usar el detector en modo “solo calor”. Usar el detector en este modo solo en/cerca de zonas donde normalmente solo hay presentes partículas de combustión inocuas que no presentan un riesgo incendio. Si la distancia entre el detector y las zonas en las que suele haber presentes partículas de combustión –por ejemplo, en cocinas– es inferior a 6 metros, instalar el detector como detector de sólo calor y colocarlo lo más alejado posible de las partículas de combustión.

Para evitar falsas alarmas, verificar que la ventilación en estas ubicaciones es adecuada. No intentar nunca impedir falsas alarmas apagando el detector.

Otras ubicaciones:

- En zonas mojadas o húmedas, o cerca de cuartos de baño con duchas. La humedad del aire puede entrar en la cámara de medición y formar gotas de condensación al enfriarse, y esto puede activar falsas alarmas.
- En zonas muy sucias o polvorrientas. La suciedad y el polvo pueden depositarse en la cámara de medición del detector y hacer que se vuelva demasiado sensible.
Además, la suciedad y el polvo pueden bloquear las aberturas de la cámara de medición e impedir que el detector detecte humo.

Instalación

El detector de humo y calor se debe montar preferiblemente en el techo o, si no es posible, en la pared. El detector de humo y calor no se puede conectar a otros detectores.

Antes de la instalación, leer las secciones “Dónde instalar el detector de humo /calor” y “Dónde no instalar el detector de humo/calor” incluidas en estas instrucciones de funcionamiento.

Instalación del detector

1. Seleccionar la ubicación de instalación.
2. Quitar el soporte de montaje de plástico del detector (ver la Figura 5).



Figura 5



Figura 6

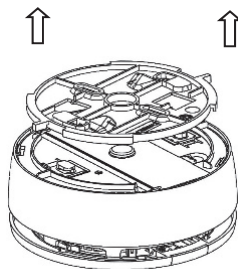

Figura 7

3. Con los orificios de montaje como plantilla, fijar el soporte de montaje a la superficie de montaje (ver la Figura 7).
4. Abrir la tapa del compartimento de la batería (ver la Figura 8).

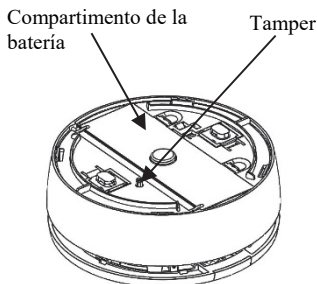

Figura 8

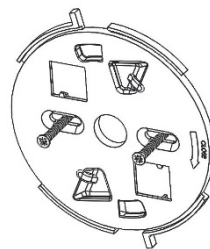
5. Insertar las baterías en el portabaterías teniendo en cuenta la polaridad.
6. Conectar el cable de la batería al conector de la batería
7. Insertar el portabaterías en el compartimento de la batería y cerrar la tapa.
8. Configurar el detector (ver Configuración del detector).

9. Para instalar el detector en el soporte de montaje, alinear el soporte con la base de la unidad, introducir los ganchos de la base en los orificios del soporte y girar el detector en sentido horario (ver la Figura 9).

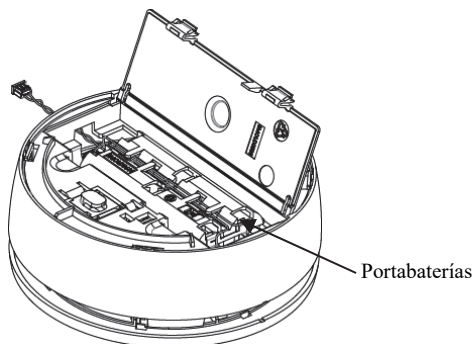

Figura 9



Figura 10

NOTA:

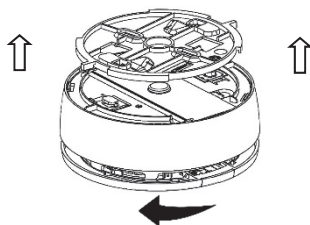
Cerrar el soporte del detector a veces no es fácil. Al cerrar el soporte, se puede pulsar sin querer el botón de diagnóstico.

Sustituir la batería

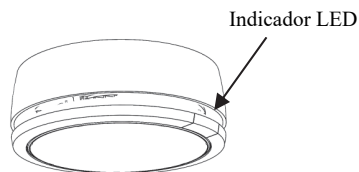
1. Quitar el soporte de montaje de plástico del detector (ver la Figura 5).
2. Extraer la batería antigua.
3. Insertar la nueva batería teniendo en cuenta la polaridad (ver la Figura 11).
4. Cerrar la tapa del compartimento de la batería.



Figura 11

Configuración

Configuración del detector

Para garantizar que el detector se comunique con el receptor del sistema, se debe registrar el detector introduciendo el código de serie de 11 dígitos o llevando a cabo los siguientes pasos para la asignación de RF:

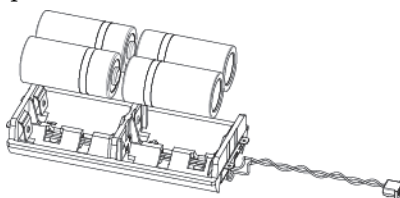
1. Ajustar el receptor del sistema en modo "Aprendizaje".
2. Si aún no lo ha hecho, conectar la batería.

3. Enviar un mensaje de asignación pulsando el botón del tamper durante al menos 3 segundos (o conectar el detector al soporte de montaje) hasta que el sistema indique que ha recibido el mensaje de asignación.

Una vez realizado el registro, el indicador LED verde del detector parpadea brevemente 4 veces.

Indicadores visuales/auditivos

Si el indicador LED rojo (*ver la Figura 10*) parpadea una vez cada 30 segundos, el detector está funcionando correctamente.

Si el indicador LED rojo parpadea constantemente y se oyen pitidos repetitivos, el detector está reaccionando ante una alarma de incendio (principal o secundaria).

Un pitido corto cada 30 segundos indica que la batería se está agotando o que hay un problema.

Si se activa una alarma de incendio, presionar la tapa hacia arriba con firmeza (*ver Test del detector*) para silenciar la alarma y deshabilitar temporalmente la activación de la alarma (durante aprox. 10 minutos).

Parámetros del detector

Los siguientes parámetros se puede definir desde el receptor del sistema:

Parámetro	Opción
Modo de funcionamiento:	Solo humo*, solo humo o humo y calor
Tiempo de supervisión:	1-255 (15 min*)

* = predet.

Consultar el manual de configuración/instalación del receptor del sistema para obtener más información sobre cómo definir los parámetros del detector.

Test del detector

Para garantizar que el detector funciona correctamente, debe hacer un test una vez a la semana siguiendo este procedimiento:

1. Presionar la tapa hacia arriba con firmeza (*ver la Figura 12*). Si el detector funciona correctamente, se activará una alarma de incendio (*ver Indicadores visuales/auditivos*) y se enviará un mensaje de alerta al receptor del sistema.



Figura 12

NOTA: Un pitido corto cada 30 segundos indica que el test no ha sido correcto. Se debe reparar o reemplazar el detector de forma inmediata.

2. Dejar de presionar para recuperar la activación de la alarma.

NOTA:

Se recomienda presionar en el centro del detector para lograr resultados rápidos.

Limpeza y mantenimiento

Limpiar el detector con un paño seco o húmedo para eliminar la suciedad/polvo.

Para limpiar el detector:

1. Separar el detector del soporte de montaje.
2. Abrir la tapa de la batería y desconectar la batería.
3. Abrir la caja del detector y desconectar la placa base de las sujeciones.
4. Usar un pincel para quitar la suciedad y volver a conectar la placa base.
5. Cerrar la caja, volver a conectar la batería y colocar de nuevo la tapa de la batería.
6. Volver a instalar el detector en el soporte de montaje.
7. Verificar si el detector funciona correctamente.

Para garantizar que el detector sigue funcionando correctamente, se debe hacer un test una vez a la semana (*ver Test del detector*).

Para sustituir la batería del detector:

1. Separar el detector del soporte de montaje de plástico.
2. Abrir la tapa del compartimento de la batería.
3. Extraer la batería antigua.
4. Insertar la nueva batería teniendo en cuenta la polaridad (*ver la Figura 11*) y cerrar la tapa del compartimento de la batería.

5. Volver a instalar el detector en el soporte de montaje.

Sustituir la batería una vez al año o cada vez que se active el tono de señal del batería baja.

NOTA:

Tono de señal de batería baja. Si el detector emite un pitido cada 30 segundos, significa que la batería del detector es baja.

Se debe sustituir la batería de forma inmediata. Tras volver a instalar el detector en el soporte de montaje, se debe comprobar la alarma de humo (*ver Test del detector*).

Especificaciones técnicas

Parámetro	Descripción
Alarma de humo	Cámara fotoeléctrica con sensor óptico para detección de humo
Detector de calor	4 sensores con doble función: medición de aumento de temperatura; alarma por temperatura a 60 °C
Modos de funcionamiento	Humo + Calor (lógica OR), Solo humo, Solo calor
Indicadores	Auditivos (piezo) y visual (LED)
Volumen de la aviso	Mín. 85 dB a 3 m (10')
Frecuencia de sonido	3,25 kHz
Baterías	CR123A 3 V x 4
Consumo eléctrico en reposo	0,02 mA (típico)
Consumo eléctrico con alarma	100 mA
Duración de la batería	Aproximadamente 4 años
Umbral de batería baja	2,65 V
En caso de batería baja	Un pitido cada 30 segundos
Temperatura de funcionamiento	De 0 °C a 55 °C
Humedad durante el funcionamiento	Humedad relativa: 10%-85%, sin condensación ni hielo

Parámetro	Descripción
Color	Blanco
Dimensiones (D × AL)	Ø 133,8 x 50,2 mm
Peso	360 g (neto)
Supervisión	1-255 min. (definido por el usuario)
Potencia de transm. inalámbrica	10 mW
Rango inalámbrico	Hasta 300 m (sin obstáculos)
Cumplimiento de normativas	EN14604:2005/AC:2008. 1134-CPR-186 NOTA: Solo el “modo de funcionamiento de humo” está aprobado en la EN14604.

Información para pedidos

Modelo	Descripción
RWX35S	Detector inalámbrico de humo y calor, 868/915 MHz

Declaración de Cumplimiento de RED

Por la presente, RISCO Group declara que su equipo cumple los requisitos esenciales y otras disposiciones relevantes de la Directiva 2014/53/UE. Para ver la Declaración de Conformidad de la CE, vaya a nuestro sitio web:

www.riscogroup.com.

Aprobación CE CPR

El detector inalámbrico de humo y calor, RWX35S, diseñado por RISCO Ltd en Israel, montado en Israel, ha sido probado y aprobado según la directiva CPR 305/2001/UE, la norma EN 14604:2005/AC:2008 de ANPI, BÉLGICA número 1134-CPR-186.

Introduzione

Il nuovo rivelatore radio bidirezionale di fumo e di calore di RISCO Group combina tecnologie avanzate con un design compatto e moderno e rappresenta la scelta ideale per chi cerca un prodotto conforme agli standard di sicurezza più elevati. Il rivelatore di fumo e di calore è stato progettato per essere utilizzato in ambienti residenziali, appartamenti o piccoli uffici. Il rivelatore è facile da installare ed è compatibile con i sistemi radio di RISCO Group.

NOTA: Il rivelatore di fumo e calore non è adatto per un utilizzo all'interno di veicoli usati per il tempo libero come ad esempio roulotte e camper.

Come funziona

Fumo e Calore

Il fumo è rilevato utilizzando un'avanzata camera fotoelettrica, mentre la temperatura è monitorata con quattro diversi sensori di calore che misurano il tasso di crescita e la temperatura assoluta. Permettendo di scegliere tra la rilevazione di fumo, quella di calore o entrambe, il Rivelatore di RISCO costituisce un prodotto sensibile e affidabile da utilizzare per la rilevazione incendio, con un minimo rischio di falsi allarmi

La funzione principale del rivelatore di fumo e calore è quella di rilevare del fumo e/o del calore e quindi attivare un allarme locale. L'allarme viene attivato dal rivelatore interessato e il sistema ricevente viene informato del verificarsi dell'evento.

Caratteristiche principali

- Comunicazione radio bidirezionale
- Rivelatore combinato fumo e calore via radio
- Semplice sostituzione della batteria gestibile direttamente dall'utente
- Sensori di calore multipli misurano la temperatura costante e un aumento improvviso della stessa con estrema precisione a garanzia di una elevata immunità ai falsi allarmi. (Modalità Fumo e Calore)
- L'indicatore LED evidenzia allarmi, modalità di riposo e batteria scarica
- Test integrato per l'autodiagnosi e l'allarme acustico

- Protezione meccanica contro la rimozione e l'apertura del sensore
- Estetica piacevole e moderna
- Semplice da installare

Scelta della posizione di installazione

Dove installare il rivelatore di fumo e calore

- Posizionare il rivelatore di fumo e calore nel corridoio di accesso ad ognuna delle camere da letto (*vedi Figura 1*). In abitazioni con più zone notte vanno installati più rivelatori.
- Installare il rivelatore di fumo e calore in ogni ambiente utilizzato per dormire.
- Installare un rivelatore di fumo e di calore ad ogni piano di una abitazione a più livelli (*vedi Figura 2*).
- Installare almeno due rivelatori per ogni abitazione.
- Installare rivelatori di fumo e calore alle due estremità del corridoio di accesso alle camere da letto se è più lungo di 12 metri.
- Installare i rivelatori del seminterrato nella parte bassa del vano scala.
- Installare i rivelatori del secondo piano nella parte alta del vano scala tra il primo e il secondo piano.
- Accertarsi che porte o altro non ostruiscano il percorso del fumo verso il sensore.
- Installare rivelatori aggiuntivi in sala da pranzo, soggiorno, attico, ripostiglio etc..
- Installare i rivelatori quanto più possibile al centro del soffitto. Se non è possibile, installarli ad almeno 30 centimetri di distanza dalle pareti della stanza (*vedi Figura 3*).
- Installare i rivelatori sul soffitto. Se non è possibile, e la legislazione vigente consente l'installazione sulle pareti, installarli ad almeno 30-50 centimetri di distanza dal soffitto (*vedi Figura 3*).
- Se alcuni soffitti delle stanze sono inclinati o ad arco, provare a montare il rivelatore a circa 90 centimetri, misurati orizzontalmente dal punto più alto del soffitto (*vedi Figura 4*).



Figura 1: Posizionamento dei rivelatori di fumo e di calore all'interno di una abitazione con una sola zona notte.



Figura 2: Posizionamento dei rivelatori di fumo e di calore in una abitazione su più livelli

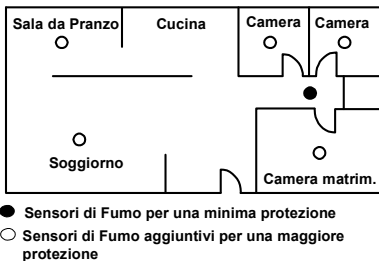

Figura 3: Posizioni perfetta e accettabile di installazione dei rivelatori di fumo e di calore.

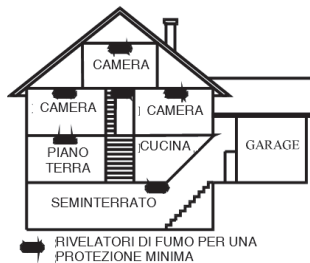

Figura 4: Posizione consigliata di installazione dei rivelatori di fumo e di calore nei locali con soffitti particolarmente inclinati ($>20^\circ$).

Dove NON installare il rivelatore di fumo e calore

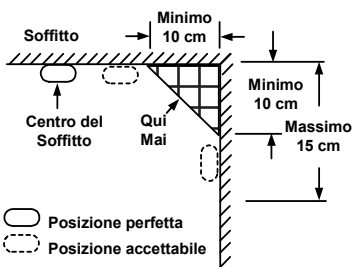
I falsi allarmi possono avvenire se i rivelatori vengono installati dove non funzionerebbero correttamente. Per evitare i falsi allarmi, non installare i rivelatori di fumo e di calore nelle seguenti situazioni:

- Sul percorso di prese d'aria. Il flusso di aria fresca che entra ed esce può allontanare il fumo dal rivelatore di fumo e di calore, riducendone l'efficienza.
- Vicino a vapori di solventi.
- In zone molto fredde o molto calde come vicino ai condizionatori d'aria, termosifoni e ventilatori.
- In spazi con aria viziata che spesso si trovano in cima a un soffitto a volta o negli angoli tra i soffitti e le pareti. L'aria viziata potrebbe impedire al fumo di arrivare al rivelatore (vedi Figura 3 e Figura 4 per le posizioni di installazione consigliate).

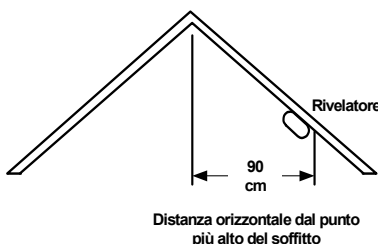
- In aree infestate da insetti. Se gli insetti si introducono nella camera di rilevazione del rivelatore, possono causare falsi allarmi. Quando gli insetti possono essere un problema, disinfestare l'area prima di installare i rivelatori.
- Vicino a luci fluorescenti, il rumore elettrico delle luci fluorescenti può causare falsi allarmi. Installare i rivelatori di fumo e di calore ad almeno 1,5 metri da queste luci.

Dove utilizzare la modalità di “solo calore”

Per evitare falsi allarmi, è possibile installare i rivelatori in modalità calore solo in aree in cui particelle di combustione non pericolose sono tipicamente presenti ma non rappresentano un pericolo di incendio, come ad esempio cucine con poche finestre o scarsa ventilazione. Se la distanza dal rivelatore, in luoghi dove particelle di combustione sono normalmente presenti, è inferiore a 6 metri (come ad esempio in cucine o camper) installare il rivelatore in modalità solo calore il più lontano possibile dalle particelle di combustione, preferibilmente sul muro. Per evitare falsi allarmi, fornire una buona ventilazione all'interno di questi locali.

Non provare ad evitare i falsi allarmi escludendo il rivelatore.

Altri ambienti:

- In zone bagnate o molto umide o vicino a bagni con docce, l'aria umida può entrare nella camera dei sensori e, raffreddandosi, trasformarsi in goccioline che potrebbero provocare dei falsi allarmi di rilevazione fumo.
- In locali molto sporchi o polverosi, la sporcizia e la polvere possono depositarsi sulla camera di rilevazione del rivelatore e renderlo eccessivamente sensibile. Inoltre, la sporcizia e la polvere possono ostruire le fessure di rilevazione della camera del rivelatore e impedire che il rivelatore rilevi il fumo.

Installazione

Il rivelatore di fumo e di calore può essere installato a soffitto o a parete, se necessario. Il rivelatore di fumo e calore non può essere collegato ad altri rivelatori.

Prima dell'installazione leggere i paragrafi *“Dove installare il rivelatore di fumo e calore”* e *“Dove NON installare il rivelatore di fumo e calore”* della presente guida all'installazione.

Installazione del rivelatore

1. Scegliere il punto di installazione.
2. Rimuovere la staffa di fissaggio in plastica dal rivelatore (vedi Figura 5).



Figura 5



Figura 6

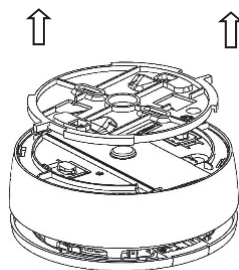

Figura 7

3. Usare la staffa come dima e segnare i punti di fissaggio, fissare la staffa sulla superficie di installazione (vedi Figura 7).
4. Aprire il vano batterie (vedi Figura 8).

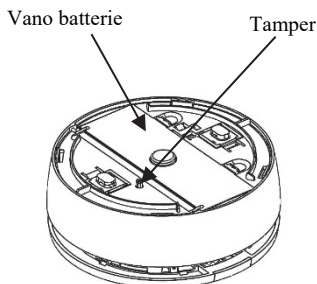

Figura 8

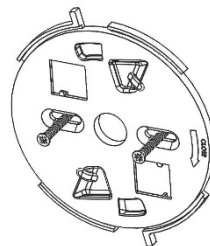
5. Inserire le batterie all'interno del supporto batterie facendo attenzione alla polarità.
6. Collegare il cavo batteria al connettore batteria.
7. Inserire il supporto batterie all'interno del vano batteria e chiudere il coperchio vano batterie.
8. Configurare il rivelatore (vedi Configurazione del rivelatore).
9. Per montare il rivelatore sulla staffa di installazione, allineare il riferimento sulla base con il riferimento della staffa, inserire i ganci della base negli appositi fori della staffa e poi ruotare il rivelatore in senso orario (vedi Figura 9).



Figura 9

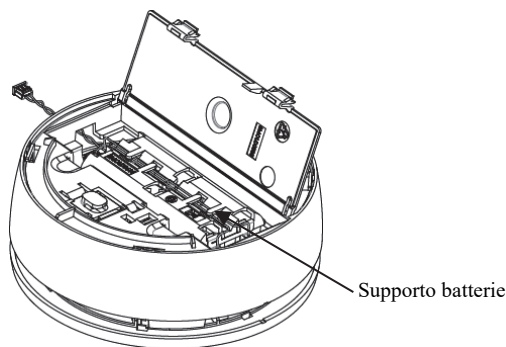

Figura 10

NOTA:

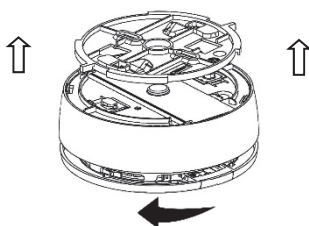
Chiudere il rivelatore sulla staffa può essere leggermente difficile. Durante la chiusura del rivelatore potrebbe essere premuto erroneamente il pulsante di test del rivelatore.

Sostituzione delle batterie

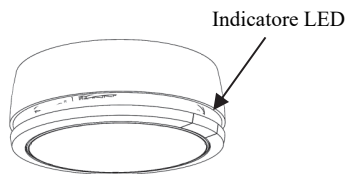
1. Rimuovere la staffa plastica di montaggio dal rivelatore (*vedi Figura 5*).
2. Rimuovere le batterie esaurite.
3. Inserire le nuove batterie prestando attenzione alla polarità (*vedi Figura 11*).
4. Chiudere il coperchio del vano batterie.



Figura 11

Configurazione

Configurazione del rivelatore

Per assicurarsi che il rivelatore sia in grado di essere ricevuto dal sistema ricevente, registrarlo inserendo le 11 cifre del numero di serie o effettuare i passi seguenti per farlo via RF (auto-apprendimento via radio):

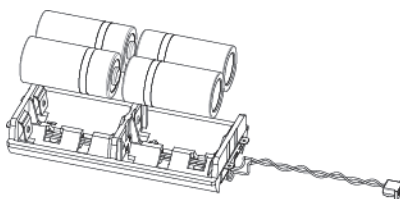
1. Impostare il sistema ricevente in modalità "Memorizzazione accessori radio".
2. Se non lo si è già fatto, inserire le batterie nel rivelatore.

3. Trasmettere un messaggio di indirizzo (WRITE) premendo il tamper del rivelatore per almeno 3 secondi (o montare il rivelatore sulla sua staffa) finché il sistema ricevente indica che il messaggio da parte del rivelatore è stato ricevuto.

A memorizzazione riuscita il LED verde del rivelatore effettuerà 4 brevi lampeggi.

Indicatori Acustici e Ottici

Quando il LED rosso del rivelatore lampeggia ogni 30 secondi (*vedi Figura 10*), il rivelatore sta funzionando normalmente.

Se il LED rosso dovesse lampeggiare continuamente e il cicalino interno emettere una serie di toni acustici, il rivelatore sta reagendo ad un allarme incendio.

Un breve tono acustico ogni 30 secondi indica una anomalia di batteria scarica.

Se il rivelatore è in allarme, premere il coperchio energicamente (*vedi Test del rivelatore*) per silenziare l'allarme e disabilitare temporaneamente il rivelatore (per circa 10 minuti).

Parametri del rivelatore

I parametri di configurazione che seguono possono essere programmati dal sistema ricevente:

Parametro	Opzione
Modo Operativo:	Solo Fumo*, solo Calore o Fumo e Calore
Tempo di Supervisione:	1-255 (15 min*)

* = programmazione di fabbrica (default)

Consultare il manuale di programmazione del sistema ricevente utilizzato per maggiori informazioni per la programmazione del rivelatore.

Test del rivelatore

Per assicurarsi che il rivelatore funzioni correttamente, provarlo settimanalmente utilizzando la procedura seguente:

1. Premere il coperchio energicamente (*vedi Figura 12*). Se il rivelatore funziona correttamente, verrà attivato un allarme incendio (*vedi Indicatori Acustici e Ottici*) e un evento di allarme verrà trasmesso al sistema ricevente.



Figura 12

NOTA: Un breve tono acustico ogni 30 secondi indicherà che il test è fallito. In questo caso il rivelatore va immediatamente riparato o sostituito.

2. Per ripristinare l'allarme terminare la pressione applicata al coperchio.

NOTA:

Si raccomanda di premere la parte centrale del coperchio per attivare rapidamente il test.

Pulizia e Manutenzione

Pulire il contenitore del rivelatore con un panno asciutto per rimuovere polvere e sporcizia.

Per pulire il rivelatore procedere come segue:

1. Rimuovere il rivelatore dalla staffa di fissaggio.
2. Aprire il vano batterie e scollegare le batterie.
3. Aprire il contenitore del rivelatore e staccare la scheda elettronica dai supporti ad incastro.
4. Usare un pennello per rimuovere la sporcizia e fissare nuovamente la scheda elettronica.
5. Chiudere il contenitore, ricollegare le batterie e chiudere il coperchio del vano batterie.
6. Rimontare il rivelatore sulla sua staffa.
7. Controllare che il rivelatore funzioni correttamente.

Sostituzione delle batterie:

1. Rimuovere il rivelatore dalla staffa di fissaggio.
2. Aprire il vano batterie.
3. Rimuovere le batterie esaurite.
4. Inserire le nuove batterie prestando attenzione alla polarità (*vedi Figura 11*), e chiudere il vano batterie.

5. Rimontare il rivelatore sulla sua staffa.

Sostituire le batterie una volta all'anno o non appena viene riprodotto il segnale ottico/acustico di batterie scariche o quando il sistema ricevente evidenzia questa condizione.

NOTE:

Segnale acustico di batterie scariche – Se il rivelatore emette un segnale acustico ogni 30 secondi, le batterie sono scariche.

Sostituire le batterie immediatamente. Dopo aver rimontato il rivelatore sulla sua staffa, effettuare il test di funzionamento (*vedi Test del Rivelatore*).

Specifiche Tecniche

Parametro	Descrizione
Sensore fumo	Camera fotoelettrica con sensore ottico per la rilevazione del fumo
Sensore di calore	4 sensori per misurare l'incremento di temperatura, l'allarme viene generato a 60°C
Modi operativi	Fumo + Calore (logica OR), Solo Fumo, Solo Calore
Indicatori	Acustico (Piezo) e ottico (LED)
Volume avvisi acustici	Min. 85 dB a 3m (10')
Frequenza acustica	3.25 kHz
Alimentazione	CR123A 3V x 4
Assorbimento a riposo	0.02mA (tipico)
Assorbimento in allarme	100mA
Autonomia batterie	4 anni (tipico)
Livello batteria scarica	2.65 V
Indicazione batterie scariche	Un tono ogni 30 secondi
Operating temperature	0°C to 55°C
Umidità operativa	Dal 10% al 85% RH, in assenza di condensa o ghiaccio
Colore	Bianco
Dimensioni (P x H)	Ø 133.8 x 50.2 mm (Ø 5.27 x 1.98')
Peso	360 g (netto)

Parametro	Descrizione
Intervallo di supervisione	1-255 min. (programmabile)
Potenza RF	10mW
Portata radio	Fino a 300m (portata ottica)
Conformità alle Norme	EN14604:2005/AC:2008. 1134-CPR-186 NOTA: Solo il modo operativo "Fumo" è approvato dalla Norma EN14604.

Informazioni per l'ordine

Modello	Descrizione
RWX35S	Rivelatore di Fumo e Calore via radio Fq. 868/915 MHz

Dichiarazione CE CPR

Il rivelatore di fumo e di calore radio, RWX35S, progettato da RISCO Ltd in Israele, assemblato in Israele, è stato testato e approvato in conformità alla direttiva CPR 305/2001 / EU, norma EN 14604: 2005 / AC: 2008 da ANPI, BELGIO numero 1134-CPR-186.

Introdução

O novo detector de fumaça e calor sem fio bidirecional do Grupo RISCO reúne as mais avançadas tecnologias em um design atual, compacto e eficiente. Ele é a escolha ideal para proprietários que buscam o mais alto padrão de segurança. O detector de fumaça e calor foi projetado para o uso em residências, apartamentos e pequenos escritórios. O detector de fumaça e calor é fácil de instalar e é compatível com os sistemas sem fio do Grupo RISCO.

NOTA: O alarme de fumaça e calor não é adequado para o uso em veículos habitáveis.

Como funciona

Fumaça e calor

A fumaça é detectada por meio de uma câmara fotoelétrica avançada, enquanto que a temperatura é monitorada por quatro sensores distintos de calor que medem a taxa de elevação, bem como a temperatura absoluta. Contando com as opções de detecção de fumaça, de calor ou a combinação entre ambas, o detector de fumaça e calor oferece um produto mais sensível e confiável para a pronta detecção do risco de incêndios em diferentes ambientes, com menor probabilidade de alarmes falsos.

A principal função do detector de fumaça e calor é detectar a existência de fumaça e/ou calor e, nesse caso, acionar o alarme local. O alarme é ativado pelo detector que identificou o perigo, e o receptor do sistema é informado sobre o alerta.

Características principais

- Comunicação sem fio bidirecional
- Detecção sem fio combinada de fumaça e calor
- Fácil substituição das baterias feita pelo usuário
- Vários sensores de calor que medem a temperatura fixa e sua taxa de elevação, proporcionando leituras precisas e alta imunidade contra falsos alarmes (modo "Fumaça e calor")
- LED visual que indica alarmes, modo standby e bateria fraca

- Modo de teste incluso que aciona o autoteste e o som do alarme
- Sistema antivolação para teto e parede
- Visual e estilo modernos
- Fácil de instalar

Escolha do localização para o dispositivo

Onde instalar o detector/alarme de fumaça e calor

- Instale um detector de fumaça e calor no corredor externo de cada área separada de dormitórios (*ver Figura 1*). Em habitações que têm duas áreas com quartos, dois detectores serão necessários.
- Instale um detector de fumaça e calor em cada cômodo que é usado para dormir.
- Instale um detector de fumaça e calor em cada andar de uma residência que tenha mais de um piso (*ver Figura 2*).
- Instale ao menos dois detectores de fumaça e calor em cada casa.
- Instale detectores de fumaça e calor nas duas extremidades de um corredor com quartos, caso o corredor tenha mais de 12 metros.
- Em porões, instale detectores na base de suas escadas.
- Nos andares acima do térreo, instale detectores no alto das escadas que dão acesso a eles.
- Certifique-se de que o caminho da fumaça até o detector não esteja bloqueado por uma porta ou outro obstáculo.
- Instale detectores adicionais na sala de estar, copa, sala familiar e sótão, bem como na lavanderia e na dispensa.
- Instale os detectores de fumaça e calor o mais perto possível do centro do teto. Se isso for difícil, instale o detector a pelo menos 30 cm de paredes e cantos (*ver Figura 3*).
- Caso não seja possível instalar os detectores no teto, fixe-os nas paredes a uma distância de 30 a 50 cm do teto (desde que não contrarie as normas locais) (*ver Figura 3*).
- Se sua residência tiver teto inclinado ou telhado de duas águas, tente instalar os detectores a 90 cm do ponto mais alto do telhado, medindo horizontalmente (*ver Figura 4*).



Figura 1: Locais de instalação para detectores de fumaça e calor em apartamentos ou casas para uma família com apenas uma área de dormitório



Figura 2: Locais de instalação para detectores de fumaça e calor em apartamentos ou casas com mais de um andar

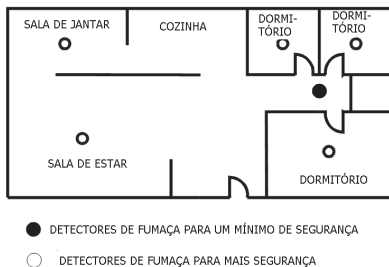

Figura 3: Recomendações para os melhores e mais aceitáveis locais para instalar os detectores de fumaça e calor.

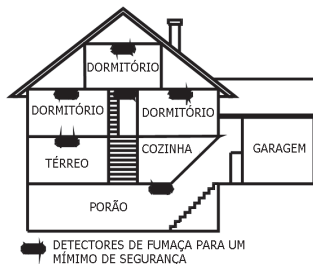

Figura 4: Local de instalação recomendado para detectores de fumaça e calor em ambientes com tetos inclinados ou telhados de duas águas (inclinação > 20 graus).

Onde não instalar o detector de fumaça e calor

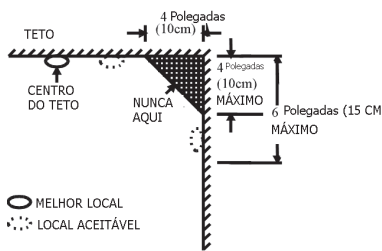
Podem ocorrer alarmes falsos caso o detector de fumaça e calor seja instalado em locais inadequados. Para evitar esses alarmes falsos, não instale detectores de fumaça e calor nas seguintes situações:

- Em áreas com corrente constante de ar fresco. O movimento do ar fresco pode dificultar a entrada da fumaça no detector de fumaça e calor, limitando sua eficácia.
- Próximo a vapores de solventes de tintas ou vernizes.
- Em áreas muito quentes ou frias, como perto de condicionadores de ar, aquecedores ou ventiladores.
- Em áreas com ar parado, como cumeeiras ou cantos entre paredes e tetos. O ar parado pode impedir que a fumaça chegue ao detector (*ver Figura 3 e Figura 4 sobre os locais de instalação recomendados*).

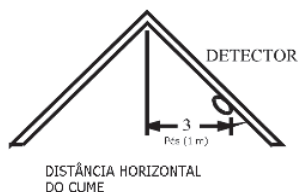
- Em áreas propensas a insetos. Caso um inseto entre na câmara do sensor do detector, ele poderá acionar um alarme falso. Se você tiver algum problema de infestação, solucione-o antes de instalar o detector.
- Próximo a lâmpadas fluorescentes, pois os campos eletromagnéticos da luz fluorescente podem acionar alarmes falsos. Instale o detector de fumaça e calor a pelo menos 1,5 m dessas lâmpadas.

Onde o modo "apenas calor" pode ser usado

Para evitar alarmes falsos, você pode usar o detector no modo "apenas calor". Use o detector nesse modo somente dentro ou perto de áreas onde normalmente só haja partículas de combustão inofensivas e que não representem risco de incêndio. Se a distância do detector em relação às áreas onde normalmente há partículas de combustão (como cozinhas) for menor que 6 metros, instale o detector no modo "apenas calor" e o mais longe possível das partículas de combustão.

Para evitar alarmes falsos, certifique-se de que a ventilação nesses lugares é boa. Nunca tente evitar alarmes falsos desligando o detector.

Outros locais:

- Em ambientes úmidos ou próximos a banheiros com chuveiros. A umidade do ar pode entrar na câmara de medição e formar gotas quando ficar mais frio, o que pode acionar alarmes falsos.
- Em ambientes muito sujos ou empoeirados. Sujeira e poeira podem se acumular na câmara de medição do detector, tornando-a hipersensível. Além disso, sujeira e poeira podem obstruir as aberturas da câmara de medição, impedindo o detector de detectar fumaça.

Instalação

O detector de fumaça e calor deve ser fixado no teto ou, se necessário, na parede. O detector de fumaça e calor não pode ser ligado em rede com outros detectores. Antes da instalação, leia as seções "*Onde instalar o detector de fumaça e calor*" e "*Onde não instalar o detector de fumaça e calor*" presentes nestas instruções.

Instalação do detector

1. Escolha o local de instalação.
2. Retire o suporte plástico do detector (*ver Figura 5*).



Figura 5



Figura 6

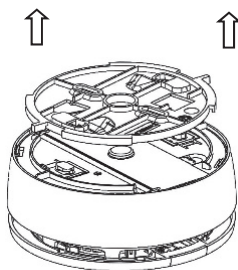

Figura 7

3. Usando os buracos do suporte como molde, fixe o suporte na superfície de amparo (*ver Figura 7*).
4. Abra a tampa do compartimento das baterias (*ver Figura 8*).

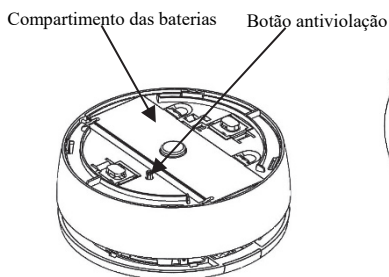

Figura 8

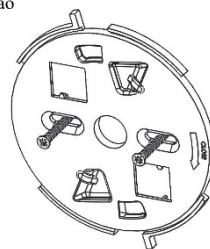
5. Coloque as baterias no recipiente, observando sua polaridade.
6. Conecte o cabo das baterias ao conector.
7. Insira o recipiente das baterias no compartimento e feche a tampa do compartimento.
8. Configure o detector (*ver Configuração do detector*).
9. Para instalar o detector no suporte, alinhe a nervura da base com a do suporte, insira as presilhas da base nas cavidades do suporte e gire o detector no sentido horário (*ver Figura 9*).



Figura 9

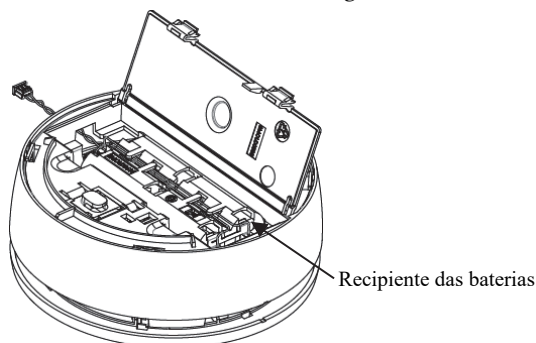

Figura 10

NOTA:

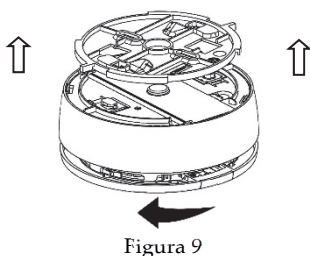
Fechar o suporte do detector pode ser um pouco difícil. Enquanto o suporte estiver sendo fechado, é possível que o botão de testes seja pressionado.

Substituição das baterias

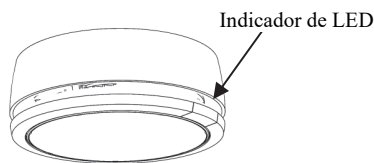
1. Retire o suporte plástico do detector (*ver Figura 5*).
2. Retire as baterias usadas.
3. Insira as baterias novas, observando a polaridade (*ver Figura 11*).
4. Feche a tampa do compartimento das baterias.



Figura 11

Configuração

Configuração do detector

Para garantir que o detector consiga detectar o receptor do sistema, registre o detector digitando o código de série de 11 dígitos, ou execute os seguintes passos para atribuir a radiofrequência:

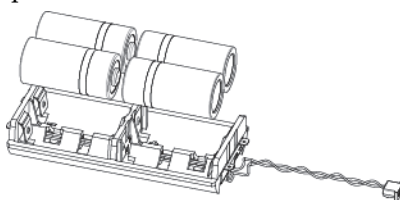
1. Coloque o receptor do sistema no modo "Memorizar".
2. Conecte as baterias, caso ainda não estejam conectadas.
3. Envie uma mensagem de atribuição pressionando o botão antiviolação por pelo menos 3 segundos (ou conecte o detector no suporte) até que o receptor do sistema acuse o recebimento da mensagem.

Quando o registro for bem-sucedido, o indicador de LED verde do detector piscará 4 vezes.

Indicadores visuais/sonoros

Se o indicador de LED vermelho (*ver Figura 10*) piscar a cada 30 segundos, o detector estará funcionando normalmente.

Se o indicador de LED vermelho piscar de maneira constante, e se repetidos bipes forem ouvidos, o detector estará reagindo a um alarme de incêndio (primário ou secundário).

Um bipe curto a cada 30 segundos indica baterias fracas ou outro problema.

Se o alarme de incêndio for ativado, pressione sua tampa firmemente (*ver Testes do detector*) para silenciá-lo e desabilitar temporariamente a ativação do alarme (por cerca de 10 minutos).

Parâmetros do detector

Os seguintes parâmetros do detector podem ser definidos no receptor do sistema:

Parâmetro	Opção
Modo operacional:	"Apenas fumaça", "Apenas calor" ou "Fumaça e calor"
Tempo de supervisão:	1-255 (15 min*)

* = padrão

Consulte o manual de instalação/configuração do receptor do sistema para saber mais sobre a definição dos parâmetros do detector.

Testes do detector

Para garantir o funcionamento correto do detector, teste-o uma vez por semana usando o seguinte procedimento:

1. Pressione firmemente a tampa (*ver Figura 12*). Se o detector estiver funcionando corretamente, o alarme de incêndio será ativado (*ver Indicadores visuais/sonoros*) e uma mensagem de alerta será enviada para o receptor do sistema.



Figura 12

NOTA: Um bipe curto a cada 30 segundos indica que o teste não foi bem-sucedido. Você deve consertar ou substituir o detector imediatamente.

2. Alivie a pressão para restaurar a ativação do alarme.

NOTA:

É recomendado pressionar o centro do detector para obter resultados de teste rápidos.

Limpeza e manutenção

Limpe o detector com um pano seco ou úmido para remover a sujeira ou poeira.

Para limpar o detector:

1. Remova o detector do suporte.
2. Abra a tampa das baterias e desconecte-as.
3. Abra a habitação do detector e desconecte o PCB dos encaixes.
4. Use um pincel para remover a sujeira e reconecte o PCB.
5. Feche a habitação, reconecte as baterias e recoloque a tampa das baterias.
6. Reconecte o detector ao suporte.
7. Verifique se o detector está funcionando corretamente.

Para garantir que o detector continua funcionando corretamente, ele deve ser testado uma vez por semana (*ver Testes do detector*).

Para substituir as baterias do detector:

1. Retire o detector do suporte plástico.
2. Abra a tampa do compartimento das baterias.
3. Remova as baterias usadas.
4. Coloque as baterias novas observando a polaridade (*ver Figura 11*) e feche a tampa do compartimento.
5. Reconecte o detector ao suporte.

Substitua as baterias uma vez por ano ou toda vez que o sinal de bateria fraca for ouvido.

NOTA:

Sinal sonoro de bateria fraca – Se o detector emitir um bipe uma vez a cada 30 segundos, as baterias estão fracas.

Substitua as baterias imediatamente. Depois de reconectar o detector ao suporte, você terá que verificar o alarme de fumaça (*ver Testes do detector*).

Especificações técnicas

Parâmetro	Descrição
Alarme de fumaça	Câmara fotoelétrica com sensor ótico para a detecção de fumaça
Detector de calor	4 sensores para medir o aumento da temperatura, sendo o alarme acionado aos 60 °C
Modos de operação	Fumaça + Calor (Lógica OU), Apenas Fumaça, Apenas Calor
Indicadores	Sonoros (Piezo) e visuais (LED)
Volume do aviso	Mín. de 85 dB a 3 m (10')
Frequência sonora	3,25 kHz
Alimentação	4x CR123A de 3 V
Consumo no modo standby	0,02 mA (uso típico)
Consumo em alarme	100mA
Vida útil da bateria	4 anos (uso típico)
Limite de bateria fraca	2,65 V
Na ocorrência de bateria fraca	Um bipe a cada 30 segundos
Temperatura de funcionamento	0 °C a 55 °C
Umidade durante o funcionamento	Umidade relativa de 10% a 85%, sem condensação ou congelamento
Cor	Branca
Dimensões (Prof. x Alt.)	Ø 133,8 x 50,2 mm (Ø 5,27 x 1,98')
Peso	360 g (líquido)
Monitoramento de supervisão	1-255 min. (definido pelo usuário)
Transmissão sem fio Alimentação	10mW
Alcance sem fio	Até 300 m (sem obstáculos)
Conformidade com normas	EN14604:2005/AC: 2008. 1134-CPR-186 NOTA: Apenas o "Modo de operação de fumaça" é aprovado para a EN14604.

Informações sobre pedidos

Modelo	Descrição
RWX35S	Detector de fumaça e calor sem fio, 868/915 MHz

Declaração de conformidade RED

Por este meio o Grupo RISCO declara que este equipamento está em conformidade com os requisitos essenciais e com outras disposições relevantes da Diretiva 2014/53/UE. Para saber mais sobre a Declaração de Conformidade CE, consulte nosso site: www.riscogroup.com.

Aprovação para CE CPR

O detector de fumaça e calor sem fio, RWX35S, projetado pela RISCO Ltda em Israel, montado em Israel, foi testado e aprovado em conformidade com a diretiva da CPR 305/2001/UE, norma EN 14604:2005/AC: 2008 pela ANPI, BÉLGICA, número 1134-CPR-186.

Inleiding

RISCO Group's nieuwe draadloze 2-weg rook & hitte detector combineert de meest geavanceerde technologieën in één modern, compact en gestroomlijnd ontwerp. Een ideale keuze voor huiseigenaars die op zoek zijn naar de hoogste standaarden in veiligheid. De Rook & hitte detector werd ontwikkeld voor gebruik in woningen, appartementen of kleine kantoren. De rook & hitte detector is zeer eenvoudig om te installeren en is compatibel met RISCO Group's draadloze systemen.

Opm: De rook en hitte detector is niet geschikt voor gebruik in kampeerwagens.

Hoe werkt het ?

Rook & Hitte

De rook wordt gedetecteerd door gebruik te maken van een geavanceerde foto-elektrische kamer, dit terwijl de temperatuur gemonitord wordt door vier aparte hitte sensoren die de rate-of-rise en de absolute temperatuur meten. Door het selecteren van of rook, of hitte, of beide technologieën tegelijk, zal de rook & hitte detector u een betrouwbaar product aanbieden voor het vroegtijdig detecteren van brandhaarden in verschillende omgevingen met als doel het verlagen van valse alarmen.

Het hoofddoel van de rook & hitte detector is om een alarm te genereren bij detectie van rook of hitte. Bij activatie van de detector zal er een alarmmelding verstuurd worden naar de ontvanger.

Hoofdkenmerken

- Bi-directionele draadloze communicatie
- Draadloze gecombineerde rook en hitte detectie
- Eenvoudig vervangen van de batterij door de klant
- Meervoudige hitte sensoren die meten volgens een vaste temperatuur en rate-of-rise methode geven een accurate uitlezing en een hoge vals alarm immuniteit
(Rook & Hitte mode)
- Visuele LED indicatie voor alarmen, standby mode, en lage batterij

- Ingebouwde test mode welke een zelf-test en alarm geluid activeert
- Plafond / muur sabotage schakelaar
- Moderne look and feel
- Eenvoudig om te installeren

Selecteren van de juiste locatie voor het apparaat

Waar uw rook & hitte detector installeren ?

- Installeer een rook & hitte detector in de hal die uitgaat op alle slaapkamers (*zie Figuur 1*).
- Installeer een rook & hitte detector in elke ruimte die gebruikt wordt als slaapkamer.
- Installeer een rook & hitte detector op elke verdieping van het gebouw (*zie Figuur 2*).
- Installeer ten minste 2 rook & hitte detectoren in elk gebouw.
- Installeer een rook & hitte detector aan beide uiteinden van een hal indien deze ten minste 12 meter lang is.
- In kelders dient u de detector te plaatsen op de onderzijde van de keldertrap.
- Bij installatie op de bovenste verdieping, installeer de detector aan het boven einde van de trap die naar deze verdieping leidt.
- Verzekert u ervan dat de weg die de rook moet afleggen, naar de detector toe, niet geblokkeerd wordt door een deur of een ander obstakel.
- Installeer nog bijkomende detectoren in uw eetkamer, living en zolder alsook in de wasplaats of berging.
- Installeer rook & hitte detectoren zo dicht mogelijk naar het midden van het plafond. Indien dit niet mogelijk is probeer de detector te plaatsen op een locatie die niet minder dan 30cm van een muur of hoek verwijderd is. (*zie Figuur 3*).
- Indien het niet mogelijk is om de detector op het plafond te plaatsen en de lokale regelgeving laat toe om detectoren op een muur te plaatsen, kan u de detectoren installeren op een muur op een afstand van ongeveer 30 – 50 cm van het plafond. (*zie Figuur 3*).
- Indien uw woning een hellend dak of gevel heeft, probeer de detector te installeren op 90 cm van het hoogste punt van het plafond, horizontaal gemeten (*zie Figuur 4*).

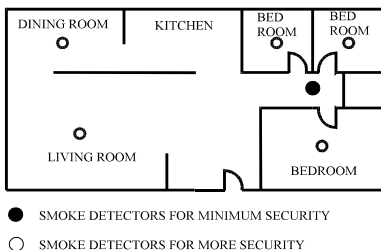

Figuur 1: Installatie van rook & hitte detectoren in een appartement of woning met 1 enkele slaapkamer

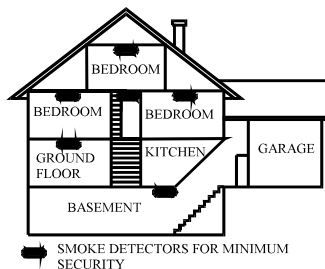

Figuur 2: Installatie van rook & hitte detectoren in woningen met meerdere verdiepingen of appartementen

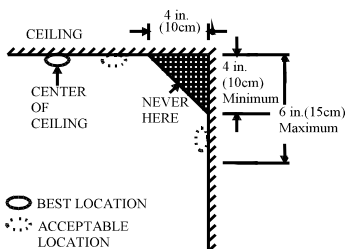

Figuur 3: Aanbevelingen om de rook & hitte detectoren op de best mogelijk locatie te installeren.

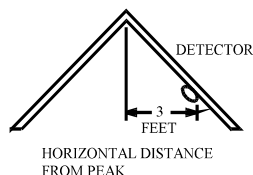

Figuur 4: Aanbevolen locatie om een rook & hitte detector te installeren in ruimtes met hellende plafonds of gevels. (helling >20 graden).

Waar kan u de rook & hitte detector niet installeren

Een vals alarm kan gegenereerd worden als de rook & hitte detector geïnstalleerd is op een locatie die de goed werking verhindert. Om valse alarmen tegen te gaan, gelieve volgende aanbevelingen te volgen:

- Op locaties waar er een constante toevoer is van frisse lucht. De constante circulatie van de lucht kan de rook verhinderen om tot aan de rook & hitte detector te geraken, waardoor de effectiviteit vermindert wordt.
- Nabij gassen ontstaan door verf verduiners.
- In zeer koude of warme locaties, zoals in de nabijheid van airconditioning, verwarmingstoestellen of ventilatoren.
- Op locaties zonder luchtverplaatsing, zoals in de top van een puntdak of in hoeken tussen plafond en muur. Geen luchtverplaatsing kan de rook verhinderen om tot aan de rook & hitte detector te geraken. (zie *Figuur 3* en *Figuur 4* voor de aanbevolen installatie voorschriften).

- Locaties die gevoelig zijn voor insecten. Indien insecten in de detectiekamer van de detector komen kunnen ze valse alarmen genereren. Mocht u een insectenprobleem hebben, gelieve de nodige maatregelen te nemen alvorens de detector te installeren.
- Nabij fluorescerende lichten, aangezien elektromagnetische velden komende van fluorescente verlichting valse alarmen kan genereren. Installeer de rook & hitte detectoren op minstens 1,5m van zulke lichten.

Waar u enkel de “alleen hitte” instelling kan gebruiken

Om valse alarmen te vermijden kan u gebruik maken van de “hitte alleen” instelling. Gebruik deze instelling alleen wanneer u de detector installeert op locaties waar er mogelijk onschadelijke verbrandingsgassen voorkomen zonder gevaar voor brand. Indien de afstand van de detector tot de locaties waar de verbrandingsgassen voorkomen, zoals in keukens, minder dan 6 meter is kan u de detector met “hitte alleen” instelling installeren op een locatie zo ver mogelijk van de bron. Zorg ervoor dat de ventilatie op zulke locaties optimaal is om valse alarmen te vermijden. Probeer nooit om valse alarmen te vermijden door de detector uit te schakelen.

Andere locaties:

- Op plaatsen waar er waterdamp of vochtigheid kan voorkomen, zoals byb een douche. De vochtigheid in de lucht kan condenseren in de detectiekamer waardoor door de gevormde drupples valse alarmen gegenereerd kunnen worden.
- Op vervuilde en stoffige ruimtes. Vuil en stof kunnen opgehoopt worden in de detectiekamer waardoor de detector overgevoelig wordt. Daarnaast kan vuil en stof ook de openingen van de detectiekamer blokkeren en zodoende de detector verhinderen om rook te detecteren.

Installatie

De rook & hitte detector moet geplaatst worden op een plafond of indien vereist op een muur. De rook & hitte detector kan niet gekoppeld worden met andere detectoren.

Voor installatie, gelieve eerst de paragrafen “Waar uw rook & hitte detector installeren” en “Waar kan u de rook & hitte detector niet installeren” van deze handleiding te lezen.

Installeren van de detector

1. Selecteer de aanbevolen locatie.
2. Verwijder de plastic montagebeugel van de detector (zie *Figuur 5*).

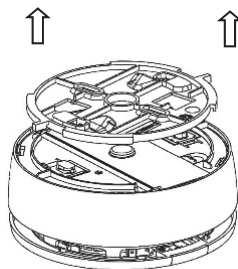

Figuur 5

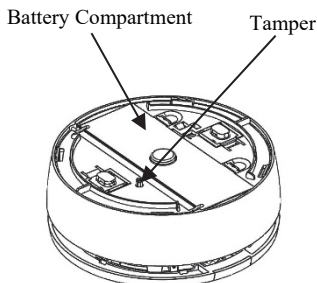

Figuur 6

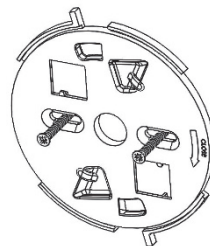

Figuur 7

3. Maak gebruik van de montage openingen als sjabloon en monteer de montagebeugel op het oppervlak (zie *Figuur 7*).
4. Open het batterij compartiment (zie *Figuur 8*).

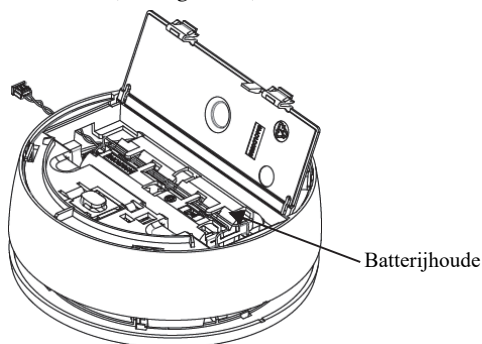

Figuur 8

5. Plaats de batterijen in de batterijhouder en houd rekening met de polariteit.
6. Verbind de batterijkabel met de batterijconnector.
7. Plaats de batterijhouder in het batterijcompartiment en sluit deze af met het deksel.
8. Configureer de detector (zie *De detector configureren*).
9. Om de detector op de montagebeugel te monteren dient u de ribben van de basis gelijk te leggen met de uitstekende ribben op de montagebeugel. Plaats de hoekopeningen van de basis in de beugelopeningen en draai dan de detector in wijzerzin (zie *Figuur 9*).

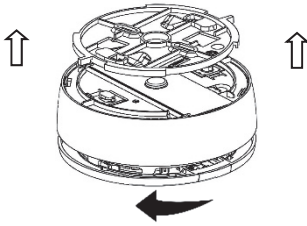

Figuur 9

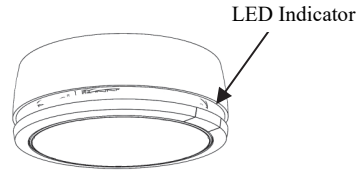

Figuur 10

Opm:

U kan enige weerstand ondervinden bij het vergrendelen van de detector. Ook kan u tijdens het draaien per ongeluk de Test knop indrukken.

Vervangen van de batterij

1. Verwijder de plastic montagebeugel van de detector (zie Figuur 5).
2. Verwijder de oude batterij.
3. Plaats de nieuwe batterij en houdt daarbij rekening met de polariteit (zie Figuur 11).
4. Sluit het batterijcompartiment.

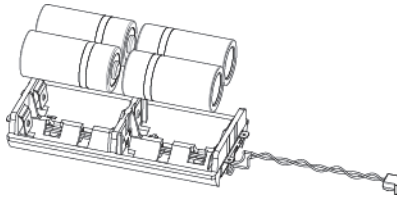

Figure 11

Configuratie

Configureren van de detector

Om de detector aan te leren in de ontvanger van het systeem dient u of het paneel te registreren via de 1-cijferige digitale serienummer of de onderstaande stappen volgen om via RF aan te leren:

1. Plaats de ontvanger in "leer" mode.
2. Indien nog niet gebeurd, verbind de batterij.
3. Stuur een aanleerboodschap door de sabotageschakelaar minstens 3 seconden in te duwen (of door de detector te bevestigen op de beugel) tot de ontvanger een indicatie geeft dat de boodschap goed ontvangen werd.

Bij succesvolle registratie zal de led van de detector 4-maal kort groen knipperen.

Visuele / hoorbare Indicatoren

De detector is in normale werking indien de Rode LED indicator (zie Figuur 10) elke 30 seconden knippert.

Wanneer de detector reageert op een brandalarm, zal de rode LED indicator constant knipperen en repetitieve biep signalen laten horen (primair of secundair).

Een kort biep signaal elke 30 seconden wijst op een lage batterij of fout in de detector.

Indien een brandalarm geactiveerd werd, kan u het signaal tijdelijk doen stoppen (voor ongeveer 10 minuten) door op de cover te drukken (zie *Testen van de detector*).

Detector parameters

De volgende detector parameters kunnen ingesteld worden op de ontvanger:

Parameter	Optie
Operationele Mode:	Rook alleen*, Hitte alleen of Rook en hitte (OR logica)
Supervisie Tijd:	1-255 (15 min*)

* = standaard

Raadpleeg uw installateurshandleiding van de ontvanger voor meer informatie over het instellen van de parameters.

Testen van de detector

Om zeker te zijn dat uw detector nog correct werkt, gelieve éénmaal per week een test uit voeren dmv volgende procedure:

3. Druk stevig op de cover (zie Figuur 12). Als de detector correct functioneert zal er een brandalarm gegenereert worden (zie *Visuele / hoorbare Indicatoren*) en wordt er een alarm boodschap naar de ontvanger verstuurt.



Figuur 12

Opm: Een kort biep signaal elke 30 seconden geeft aan dat de test niet geslaagd is.

Gelieve de detector onmiddellijk te herstellen / vervangen.

4. Laat de cover terug los om de alarm activatie te herstellen.

Opm:

Het is aangewezen om in het midden van de detector te duwen voor de snelste testresultaten.

Reinigen en onderhoud

Reinig de detector met een droge of vochtige doek om vuil of stof te verwijderen.

Om de detector te reinigen:

1. Verwijder de detector van de montagebeugel.
2. Open de batterijklep en koppel de batterij af.
3. Open de detector behuizing en koppel de PCB los van de houders.
4. Gebruik een verfborstel om enig vuil te verwijderen en plaats de PCB terug in de houders.
5. Sluit de behuizing, verbind de batterij en sluit de batterijklep.
6. Plaats de detector terug op de montagebeugel
7. Controleer of de detector normal functioneert.

Om zeker te zijn dat uw detector nog correct werkt, gelieve éénmaal per week een test uit voeren (*zie Testen van de detector*).

Vervangen van de batterijen in de detector:

1. Verwijder de detector van de plastic montage beugel.
2. Open het batterijcompartiment door de batterijklep te openen.
3. Verwijder de oude batterijen.
4. Plaats de nieuwe batterijen en houdt rekening met de polariteit (*zie Figuur 11*), en sluit het batterijcompartiment.
5. Plaats de detector terug op de mantagebeugel.

Vervang de batterijen éénmaal per jaar of indien de detector een lage batterij fout signaal geeft. (hoorbaar signaal).

Opm:

Lage batterij signaal – Indien er elke 30 seconden een hoorbaar signaal is, dan zijn de batterijen bijna leeg. Vervang de batterijen onmiddellijk.

Wanneer u de detector terug plaatst op de montagebeugel dient u de detector te testen (*zie Testen van de detector*).

Technische Specificaties

Parameter	Beschrijving
Rook detectie	Foto-elektrische kamer met optische sensor om rook te detecteren
Hitte detectie	4 sensoren voor het meten van temperatuurstijgingen, het alarm zal getriggered worden bij 60°C
Werking modes	Rook + Hitte (OR Logica), Rook alleen, Hitte alleen
Indicatoren	hoorbaar (Piezo) en visueel (LED)
Volume van het alarm	Min. 85 dB op 3m (10')
Geluidsfrequentie	3.25 kHz
Voeding	CR123A 3V x 4
Stroomverbruik in rust	0.02mA (typical)
Stroomverbruik bij alarm	100mA
Batterij levensduur	4 jaar (typical)
Lage batterij drempel	2.65 V
Bij lage batterij	Eén biep elke 30 seconden
Werkingstemperatuur	0°C tot 55°C
Vochtigheidsniveau	10% tot 85% RH, geen condensering of ijsvorming
Kleur	Wit
Dimensies (D x H)	Ø 133.8 x 50.2 mm (Ø 5.27 x 1.98')
gewicht	360 g (netto)
Supervisie monitoring	1-255 min. (in te stellen door de gebruiker)
Draadloze transm. sterkte	10mW
Draadloze afstand	Tot 300m (open veld)
Voldoet aan volgende standaarden	EN14604:2005/AC:2008. 1134-CPR-186 Opm: Enkel de "Rook Mode" is goedgekeurd volgens de EN14604.

Bestelinformatie

Model	Beschrijving
RWX35S	DL Rook & hitte Detector, 868/915 MHz

CE CPR Goedkeuring

De draadloze rook en hitte detector, RWX355, ontworpen door RISCO Ltd in Israël en geassembleerd in Israël, werd getest en goedgekeurd volgens de CPR richtlijn 305/2001/EU, standaard EN 14604:2005/AC:2008 door ANPI, BELGISCH nummer 1134-CPR-186.

Standard Limited Product Warranty (“Limited Warranty”)

RISCO Ltd. (“RISCO”) guarantee RISCO’s hardware products (“Products”) to be free from defects in materials and workmanship when used and stored under normal conditions and in accordance with the instructions for use supplied by RISCO, for a period of (i) 24 months from the date of delivery of the Product (the “Warranty Period”). This Limited Warranty covers the Product only within the country where the Product was originally purchased and only covers Products purchased as new.

Contact with customers only. This Limited Warranty is solely for the benefit of customers who purchased the Products directly from RISCO or from an authorized distributor of RISCO. RISCO does not warrant the Product to consumers and nothing in this Warranty obligates RISCO to accept Product returns directly from end users who purchased the Products for their own use from RISCO’s customer or from any installer of RISCO, or otherwise provide warranty or other services to any such end user directly. RISCO’s authorized distributor or installer shall handle all interactions with its end users in connection with this Limited Warranty. RISCO’s authorized distributor or installer shall make no warranties, representations, guarantees or statements to its end users or other third parties that suggest that RISCO has any warranty or service obligation to, or any contractual privity with, any recipient of a Product.

Remedies. In the event that a material defect in a Product is discovered and reported to RISCO during the Warranty Period, RISCO shall accept return of the defective Product in accordance with the below RMA procedure and, at its option, either (i) repair or have repaired the defective Product, or (ii) provide a replacement product to the customer.

Return Material Authorization. In the event that you need to return your Product for repair or replacement, RISCO will provide you with a Return Merchandise Authorization Number (RMA#) as well as return instructions. Do not return your Product without prior approval from RISCO. Any Product returned without a valid, unique RMA# will be refused and returned to the sender at the sender’s expense. The returned Product must be accompanied with a detailed description of the defect discovered (“Defect Description”) and must otherwise follow RISCO’s then-current RMA procedure published in RISCO’s website at www.riscogroup.com in connection with any such return. If RISCO determines in its reasonable discretion that any Product returned by customer conforms to the applicable warranty (“Non-Defective Product”), RISCO will notify the customer of such determination and will return the applicable Product to customer at customer’s expense. In addition, RISCO may propose and assess customer a charge for testing and examination of Non-Defective Product.

Entire Liability. The repair or replacement of Products in accordance with this Limited Warranty shall be RISCO’s entire liability and customer’s sole and exclusive remedy in case a material defect in a Product is discovered and reported as required herein. RISCO’s obligation and this Limited Warranty are contingent upon the full payment by customer for such Product and upon a proven weekly testing and examination of the Product functionality.

Limitations. This Limited Warranty is the only warranty made by RISCO with respect to the Products. The warranty is not transferable to any third party. To the maximum extent permitted by applicable law, this Limited Warranty shall not apply and will be void if: (i) the conditions set forth above are not met (including, but not limited to, full payment by customer for the Product and a proven weekly testing and examination of the Product functionality); (ii) if the Products or any part or component thereof: (a) have been subjected to improper operation or installation; (b) have been subject to neglect, abuse, willful damage, abnormal working conditions, failure to follow RISCO’s instructions (whether oral or in writing); (c) have been misused, altered, modified or repaired without RISCO’s written approval or combined with, or installed on products, or equipment of the customer or of any third party; (d) have been damaged by any factor beyond RISCO’s reasonable control such as, but not limited to, power failure, electric power surges, or unsuitable third party components and the interaction of software therewith or (e) any failure or delay in the performance of the Product attributable to any means of communication provided by any third party service provider, including, but not limited to, GSM interruptions, lack of or internet outage and/or telephony failure. BATTERIES ARE EXPLICITLY EXCLUDED FROM THE WARRANTY AND RISCO SHALL NOT BE HELD RESPONSIBLE OR LIABLE IN RELATION THERETO, AND THE ONLY WARRANTY APPLICABLE THERETO, IF ANY, IS THE BATTERY MANUFACTURER’S WARRANTY. RISCO does not install or integrate the Product in the end user’s security system and is therefore not responsible for and cannot guarantee the performance of the end user’s security system which uses the Product or which the Product is a component of.

This Limited Warranty applies only to Products manufactured by or for RISCO. Further, this Limited Warranty does not apply to any software (including operating system) added to or provided with the Products or any third-party software, even if packaged or sold

with the RISCO Product. Manufacturers, suppliers, or third parties other than RISCO may provide their own warranties, but RISCO, to the extent permitted by law and except as otherwise specifically set forth herein, provides its Products "AS IS". Software and applications distributed or made available by RISCO in conjunction with the Product (with or without the RISCO brand), including, but not limited to system software, as well as P2P services or any other service made available by RISCO in relation to the Product, are not covered under this Limited Warranty. Refer to the Terms of Service at <https://riscocloud.com/ELAS/WebUI/UserLogin/License> for details of your rights and obligations with respect to the use of such applications, software or any service. RISCO does not represent that the Product may not be compromised or circumvented; that the Product will prevent any personal injury or property loss by burglary, robbery, fire or otherwise, or that the Product will in all cases provide adequate warning or protection. A properly installed and maintained alarm may only reduce the risk of a burglary, robbery or fire without warning, but it is not insurance or a guarantee that such will not occur or will not cause or lead to personal injury or property loss. CONSEQUENTLY, RISCO SHALL HAVE NO LIABILITY FOR ANY PERSONAL INJURY, PROPERTY DAMAGE OR OTHER LOSS BASED ON ANY CLAIM AT ALL INCLUDING A CLAIM THAT THE PRODUCT FAILED TO GIVE WARNING.

EXCEPT FOR THE WARRANTIES SET FORTH HEREIN, RISCO AND ITS LICENSORS HEREBY DISCLAIM ALL EXPRESS, IMPLIED OR STATUTORY, REPRESENTATIONS, WARRANTIES, GUARANTEES, AND CONDITIONS WITH REGARD TO THE PRODUCTS, INCLUDING BUT NOT LIMITED TO ANY REPRESENTATIONS, WARRANTIES, GUARANTEES, AND CONDITIONS OF MERCHANTABILITY, FITNESS FOR A PARTICULAR PURPOSE, TITLE AND WARRANTIES AGAINST HIDDEN OR LATENT DEFECTS, TO THE EXTENT PERMITTED BY LAW. WITHOUT LIMITING THE GENERALITY OF THE FOREGOING, RISCO AND ITS LICENSORS DO NOT REPRESENT OR WARRANT THAT: (i) THE OPERATION OR USE OF THE PRODUCT WILL BE TIMELY, SECURE, UNINTERRUPTED OR ERROR-FREE; (ii) THAT ANY FILES, CONTENT OR INFORMATION OF ANY KIND THAT MAY BE ACCESSED THROUGH THE PRODUCT SHALL REMAIN SECURED OR NON DAMAGED. CUSTOMER ACKNOWLEDGES THAT NEITHER RISCO NOR ITS LICENSORS CONTROL THE TRANSFER OF DATA OVER COMMUNICATIONS FACILITIES, INCLUDING THE INTERNET, GSM OR OTHER MEANS OF COMMUNICATIONS AND THAT RISCO'S PRODUCTS, MAY BE SUBJECT TO LIMITATIONS, DELAYS, AND OTHER PROBLEMS INHERENT IN THE USE OF SUCH MEANS OF COMMUNICATIONS. RISCO IS NOT RESPONSIBLE FOR ANY DELAYS, DELIVERY FAILURES, OR OTHER DAMAGE RESULTING FROM SUCH PROBLEMS. RISCO WARRANTS THAT ITS PRODUCTS DO NOT, TO THE BEST OF ITS KNOWLEDGE, INFRINGE UPON ANY PATENT, COPYRIGHT, TRADEMARK, TRADE SECRET OR OTHER INTELLECTUAL PROPERTY RIGHT IN ANY EVENT RISCO SHALL NOT BE LIABLE FOR ANY AMOUNTS REPRESENTING LOST REVENUES OR PROFITS, PUNITIVE DAMAGES, OR FOR ANY OTHER INDIRECT, SPECIAL, INCIDENTAL, OR CONSEQUENTIAL DAMAGES, EVEN IF THEY WERE FORESEEABLE OR RISCO HAS BEEN INFORMED OF THEIR POTENTIAL.

WARNING: This product should be tested at least once a week.

CAUTION: Risk of explosion if battery is replaced by an incorrect type. Dispose of used batteries according to local regulations.

Contacting RISCO Group

RISCO Group is committed to customer service and product support. You can contact us through our website (www.riscogroup.com) or at the following telephone and fax numbers:

United Kingdom

Tel: +44-(0)-161-655-5500
support-uk@riscogroup.com

Italy

Tel: +39-02-66590054
support-it@riscogroup.com

Spain

Tel: +34-91-490-2133
support-es@riscogroup.com

France

Tel: +33-164-73-28-50
support-fr@riscogroup.com

Belgium (Benelux)

Tel: +32-2522-7622
support-be@riscogroup.com

USA

Tel: +1-631-719-4400
support-usa@riscogroup.com

China (Shanghai)

Tel: +86-21-52-39-0066
support-cn@riscogroup.com

Israel

Tel: +972-3-963-7777
support@riscogroup.com



All rights reserved.

No part of this document may be reproduced in any form without prior written permission from the publisher.